

# **ENERGETICS**

## **Deluxe Power Bench 1.1**

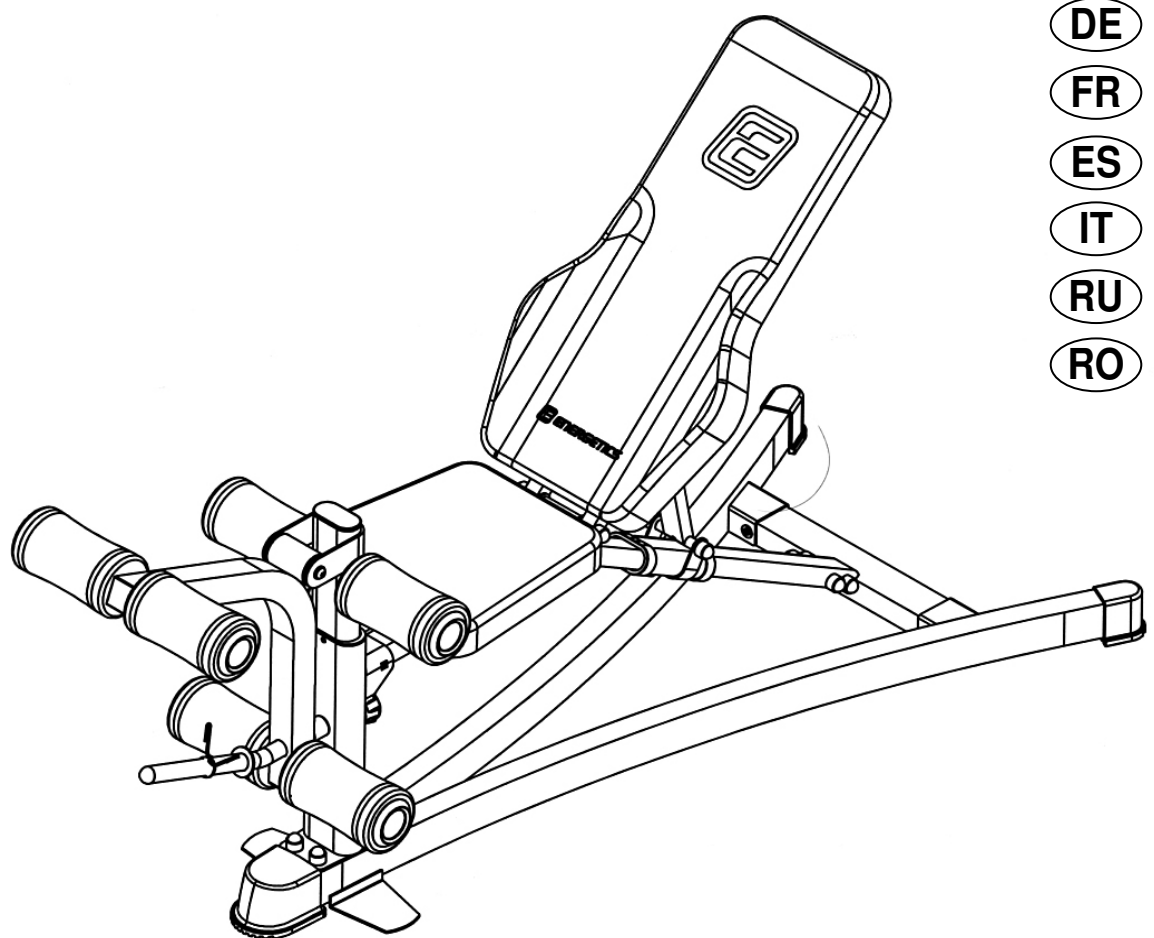

- GB
- DE
- FR
- ES
- IT
- RU
- RO

**Table of contents - Inhaltsverzeichnis - Tables des matières - Tabla de contenidos – Indice –  
Содержание - Conținut**

1.	English	P. 3
2.	Deutsch	P. 7
3.	Français	P. 11
4.	Español	P. 15
5.	Italiano	P. 19
6.	Русский язык	P. 23
7.	Românește	P. 27

**GB** © The owner's manual is only for the customer reference. ENERGETICS cannot guarantee for mistakes occurring due to translation or change in technical specification of the product.

**DE** © Die Gebrauchsanweisung dient nur zur Referenz für den Kunden. ENERGETICS übernimmt keine Haftung für Fehler die durch Übersetzung oder technische Änderungen des Produkts entstehen.

**FR** © Le manuel d'utilisation ne sert que d'information au consommateur. ENERGETICS ne peut être tenu responsable pour d'éventuelles erreurs de traduction, ou pour d'éventuelles modifications techniques du produit.

**ES** © El manual del usuario es sólo para referencia del cliente. ENERGETICS no se hace responsable de los errores que se produzcan debido a la traducción o cambio de las especificaciones técnicas del producto.

**IT** © Il presente manuale è solo per riferimento dell'acquirente. ENERGETICS non può garantire per errori occorsi durante la traduzione o cambiamenti nelle specifiche tecniche del prodotto.

**RU** © Инструкция служит только как информация для покупателя. ENERGETICS не несет ответственности за ошибочный перевод или за неточности, связанные с техническими изменениями продукта.

**RO** © Instrucțiunile de utilizare sunt doar recomandări pentru cumpărători. ENERGETICS nu preia nici un fel de garanție pentru greșelile datorate traducerii sau modificărilor în specificația tehnică a produsului.

Dear Customer,



Congratulations on your purchase of an ENERGETICS home fitness tool. This product has been designed and manufactured to meet the needs and requirements of in-home use. Please carefully read the instructions prior to assembly and first use. Be sure to keep the instructions for reference and/ or maintenance. If you have any further questions, please contact us. We wish you lots of success and fun while training,

Your  **ENERGETICS** - Team

## Warranty

ENERGETICS offers high quality home exercisers that have been tested and certified according to European Norm EN 957.

## Safety Instructions

Before you start training with the bench, please read the instructions carefully.  
Be sure to keep the instructions for information, in case of repair and for spare part delivery.

- This training equipment is not suitable for therapeutic purposes
- This bench is made for home use only.
- Follow the steps of the assembly instructions carefully.
- Use only original parts as delivered.
- Before the assembly, be sure to check if delivery is complete.
- For assembly, use only suitable tools and ask for assistance with assembly if necessary.
- Place the bench on an even, non-slippery surface. Because of possible corrosion, the usage of the device in moist areas is not recommended.
- Check before the first training and every 1-2 months that all connecting elements are tight fitting and are in the correct condition.
- Replace defective components immediately and/or keep the equipment out of use until repair.
- For repairs, use only original spare parts.
- In case of repair please ask your dealer for advice
- Avoid the use of aggressive detergents when cleaning the item.
- Ensure that training starts only after correct assembly and inspection of the product.
- For all adjustable parts be aware of the maximum positions to which they can be adjusted/tightened to.
- The device is designed for adults. Please ensure that children use the device only under the supervision of an adult.
- Ensure that those present are aware of possible hazards, e.g. movable parts during training.
- Consult your physician before starting with any exercise programme. He can advise on the kind of training and which impact is suitable.
- Warning: incorrect/excessive training can cause health injuries.
- Please follow the advice for correct training as detailed in training instructions.

**This bench is made for home use only and tested up to a max body weight of 135 kg.**

## Training Instruction

### Which program is best for you?

Which type of workout you pursue and which program you follow depends on your motivation level, available time, fitness level and goals. The following will help you decide:

### STRENGTH TRAINING PROGRAMS

---

#### Best Suited For Individuals Who:

- Wish to keep aerobic and strength programs separate
- Want to train 3 or more days per week
- Want to workout at a high intensity for improved muscle definition
- Want to do multiple sets

<b>Intensity of Weight:</b>	High/Moderate
<b>Repetitions: *</b>	8-12
<b>Rest Periods:</b>	30 seconds to 2 minutes
<b>Sets: *</b>	1 to 3
<b>Recommended Days Per Week:</b>	2 to 3

**Important:** To provide a total fitness regimen, 2 to 3 days of aerobic activity should be performed in addition to the 2 to 3 days of strength training workouts.

### CIRCUIT TRAINING PROGRAMS

---

#### Best Suited For Individuals Who:

- Want to combine aerobic and strength training
- Have only 3 days per week to train
- Want a more general conditioning workout
- Have had trouble adhering to a program in the past

<b>Intensity of Weight:</b>	Moderate/Low
<b>Repetitions: *</b>	15-20
<b>Rest Periods:</b>	Very little
<b>Sets: *</b>	1
<b>Recommended Days Per Week:</b>	3

---

**Important:** Vary your program from time to time to avoid staleness and to rest muscles and joints from repetitive and possible excessive use.

#### Strength Trainers

- Once a week do a circuit training workout.
- Break your week up:
  - One day strength training
  - One day aerobic training
  - One day circuit training

Avoid muscle staleness and enhance your aerobic fitness by performing one week of circuit training after every 6 to 8 weeks of strength training.

#### Circuit Trainers

- If desired, do aerobic workouts every other day and between circuit training workouts.  
Remember to rest at least one day per week.
- Include one strength training or aerobic workout in your weekly program.

**\*Repetitions:** The number of times you perform a specific exercise.

**\*Sets:** The number of times a given number of repetitions is performed (2 sets of 12 repetitions).

## Care and Maintenance

- The home exerciser should not be used or stored in a moist area because of possible corrosion.
- Check at least every 4 weeks that all connecting elements are tightly fitted and in good condition.
- In case of repair please ask your dealer for advice.
- Replace defective components immediately and/or keep the equipment out of use until repair.
- Only use original spare parts for repair.
- Use a damp cloth to clean the Home Exerciser and avoid the use of aggressive detergents when cleaning the Home Exerciser.
- After exercising, immediately wipe of the sweat; perspiration can ruin the appearance and proper function of the Home Exerciser.

## Assembly notes

- The following tools are required for assembly: Two adjustable wrenches and Allen Wrenches.
- Always only use **Carriage Bolt** to insert through the **SQUARE hole** on component that needs to be assembled. Attach washer only to end of the **Carriage Bolt**.
- Always only use **Allen Bolts or Hex Bolts** insert through the **ROUND hole** on component that need to be assembled.
- Always wait until all bolts are installed to the component and then fasten the bolts. Do not fasten each bolt right after it is installed.
- ASSEMBLED DIMENSION: L 110 x W 50 x H 36 CM

### Symbols shown in Assembled Instruction:

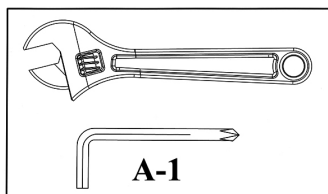

#### Fasten Nuts and Bolts.

After all components and hardware have been assembled in current and previous steps. Securely tighten all Nuts and Bolts.

**NOTE: Do not over tighten any component with pivotal function. Make sure all pivotal components are able to move freely.**

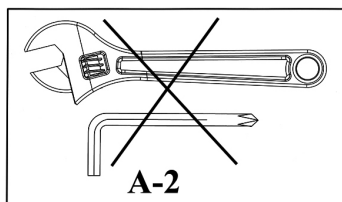

Do not tighten all Nuts and Bolts in this step yet.

When Fasten Nuts and Bolts symbol appeared in next step, then make sure to fasten all Bolts that have been installed.

**Part list – DPB 1.1 - 2010**

<b>NO.</b>	<b>DESCRIPTION</b>	<b>SIZE</b>	<b>QTY</b>
1	MAIN SEAT SUPPORT		1
2	FRONT SUPPORT		1
3	REAR SUPPORT		1
4	RIGHT BASE		1
5	LEFT BASE		1
6	FRONT BASE END CAP		1
7	REAR BASE END CAP		2
8	SEAT PAD		1
9	END CAP	60mm x 30mm	2
10	END CAP	40mm X 20mm	4
11	COVER CAP		12
12	ALLEN BOLT	M10 x 20mm	4
13	ALLEN BOLT	M8 x 16mm	4
14	HEX BOLT	M10 x 80mm	6
15	AIRCRAFT NUT	M10	10
16	WASHER	Ø 10mm	12
17	WASHER	Ø 8mm	4
18	LARGE WASHER	Ø 30mm	4

## Sehr geehrte Kundin, sehr geehrter Kunde,

wir gratulieren Ihnen zum Kauf eines ENERGETICS Heim-Fitness-Gerätes. Dieses Produkt ist für den Heimbereich konzipiert um den Wünschen und Anforderungen dieses Bedarfs gerecht zu werden. Bitte lesen Sie vor dem Aufbau und dem ersten Gebrauch zunächst sorgfältig diese Anleitung. Bitte bewahren Sie die Anleitung als Referenz und für den richtigen Umgang mit Ihrem Fitness-Gerät auf. Bei weiteren Fragen dazu stehen wir Ihnen selbstverständlich gerne zur Verfügung. Wir wünschen Ihnen viel Spaß und Erfolg bei Ihrem Training.

Ihr  **ENERGETICS** - Team

### Garantie

ENERGETICS Qualitätsprodukte werden konstruiert und getestet um für ein engagiertes Fitness-Training eingesetzt zu werden. Dieses Gerät entspricht der europäischen Norm EN 957.

### Allgemeine Gebrauchs- und Sicherheitshinweise

Bevor Sie mit dem Training mit Ihrer Trainings-Bank starten, lesen Sie bitte die Bedienungsanleitung sorgfältig durch.

Bitte bewahren Sie diese Bedienungsanleitung sorgfältig auf, um gegebenenfalls bei Reparaturen oder Ersatzteilbestellungen darauf zurückgreifen zu können.

- Diese Trainings-Bank ist nicht für den therapeutischen Einsatz gedacht.
- Diese Trainings-Bank ist ausschließlich für den Heimanwenderbereich konzipiert.
- Folgen Sie sorgfältig den Aufbausritten der Bedienungsanleitung.
- Verwenden Sie nur die mitgelieferten Originalteile.
- Bevor Sie mit dem Aufbau beginnen, überprüfen Sie die Lieferung auf Vollständigkeit.
- Verwenden Sie nur geeignetes Werkzeug für die Montage und lassen Sie sich gegebenenfalls von einer zweiten Person helfen.
- Stellen Sie das Gerät auf einem ebenen, rutschfesten Untergrund auf. Die dauerhafte Verwendung des Gerätes in Feuchträumen ist wegen möglicher Korrosion nicht zu empfehlen.
- Überprüfen Sie vor dem ersten Training und alle 1-2 Monate alle Teile auf festen Sitz, dass alle Verbindung festgezogen sind und auf ordnungsgemäßen Zustand.
- Ersetzen Sie beschädigte Teile sofort oder verwenden Sie diese nicht bis sie repariert sind.
- Bitte verwenden Sie für Reparaturen nur original Ersatzteile.
- Im Falle einer Reparatur kontaktieren Sie bitte Ihr Sport-Fachgeschäft.
- Vermeiden Sie aggressive Reinigungsmittel wenn Sie die Trainings-Bank reinigen.
- Beginnen Sie mit dem Training erst dann, wenn die Trainings-Bank korrekt aufgebaut und überprüft worden ist.
- Beachten Sie bei den beweglichen Teilen die maximale Position, in welche sie jeweils verstellt werden können.
- Das Produkt wurde für Erwachsene konzipiert. Stellen Sie sicher, dass die Übungen von Kindern unter Anweisung/Aufsicht von Erwachsenen ausgeführt werden.
- Weisen Sie anwesende Personen auf mögliche Gefährdung, z. B. durch bewegliche Teile während des Trainings hin.
- Befragen Sie grundsätzlich Ihren Arzt, bevor sie mit dem Trainingsprogramm starten. Er kann Sie bezüglich der Art und Auswirkung des Trainings beraten
- Achtung: Falsches/exzessives Training kann zu Verletzungen und Gesundheitsschäden führen!
- Bitte folgen Sie für richtiges Training den detaillierten Übungsbeispielen der Trainingsanleitung.

**Diese Trainingsbank ist für den Heimanwendungsbereich konzipiert und auf ein Körpergewicht von maximal 135 kg getestet.**

### KRAFT-TRAINING PROGRAMME

---

#### Am besten geeignet für Personen die:

- Ausdauer und Krafttraining auseinander halten möchten
- Dreimal - oder mehr die Woche trainieren möchten
- Mit einer hohen Intensität trainieren möchten, um die Definition der Muskeln zu verbessern?
- Mehrere Sätze pro Übung durchführen möchten

<b>Intensität:</b>	Hoch
<b>Wiederholungen: *</b>	8-12
<b>Pause:</b>	30 Sekunden bis 2 Minuten
<b>Sätze: *</b>	1 bis 3
<b>Trainingsintervalle pro Woche:</b>	2 bis 3

**Wichtig:** Um eine umfangreiche Fitness zu erreichen, sollten Sie 2 –3 Tage die Woche Ausdauertraining in Verbindung mit 2 – 3 Tagen Krafttraining absolvieren.

### ZIRKEL-TRAININGS-PROGRAMME

---

#### Am besten geeignet für Personen die:

- Ausdauer und Krafttraining kombinieren möchten
- Nur drei Tage die Woche Zeit haben, um zu trainieren
- ein Grundlagenausdauertraining möchten
- Probleme hatten das richtige Training zu finden

<b>Intensität:</b>	gemäßigt/niedrig
<b>Wiederholungen: *</b>	15-20
<b>Pause:</b>	sehr wenig
<b>Sätze: *</b>	1
<b>Trainingsintervalle pro Woche:</b>	3

---

Wichtig: Stellen Sie Ihr Trainingsprogramm von Zeit zu Zeit um, um eine Stagnation zu vermeiden und die Muskeln von den Wiederholungen und der Reizsetzung erholen lassen zu können.

#### Personen die Krafttraining durchführen:

- Absolvieren Sie einmal die Woche ein Kreislauftraining.
- Teilen Sie sich die Woche auf:
  - einen Tag Krafttraining
  - einen Tag Ausdauertraining
  - einen Tag Zirkeltraining

Vermeiden Sie Überanstrengung und verbessern Sie Ihre Ausdauerfitness, wenn Sie alle 6 bis 8 Wochen eine Woche Zirkeltraining einlegen.

#### Leute die Zirkeltraining durchführen:

- Wenn Sie möchten, absolvieren Sie jeden zweiten Tag und zwischen dem Zirkeltraining ein Ausdauertraining.
- Denken Sie daran, mindestens einmal die Woche Pause zu machen.
- Legen Sie ein Krafttraining oder ein Ausdauertraining in Ihr wöchentliches Programm.

\***Wiederholungen.** Die Zahl sagt an, wie viele Wiederholungen Sie in der jeweiligen Übung machen sollen.

\***Sätze:** Die Zahl sagt an wie oft Sie die Übung durchführen sollen. (2 Sätze a 12 Wiederholungen).



## Sorgfalt und Wartung

- Um die Gefahr von Korrosionsschäden zu vermeiden, verwenden oder lagern Sie dieses Heim-Fitness-Gerät nicht in feuchten Räumen.
- Überprüfen Sie spätestens alle 4 Wochen, dass alle Verbindungen fest angezogen und in einem guten Zustand sind.
- Im Falle einer Reparatur kontaktieren Sie bitte Ihren Händler.
- Ersetzen Sie beschädigte Teile sofort und/oder verwenden Sie diese nicht bis sie repariert sind.
- Bitte verwenden Sie für Reparaturen nur original Ersatzteile
- Verwenden Sie zum reinigen einen feuchten Lappen und vermeiden Sie die Anwendung von aggressiven Reinigungsmitteln.
- Wischen Sie unmittelbar nach dem Training den Schweiß ab. Schweiß kann zu Schäden führen und die Funktion des Heim-Fitness-Gerätes beeinträchtigen.

## Aufbau

- Folgendes Werkzeug wird zum Aufbau empfohlen: zwei verstellbare Schraubenschlüssel (Franzose) und ein Imbuss-Schlüssel.
- Verwenden Sie bei der Montage immer die richtigen Schrauben:  
Für Löcher mit einer rechteckigen Aussparung Schrauben, die einen entsprechenden Kopf haben. Die Unterlegscheibe kommt immer auf die Seite, auf der die Schraube mit der Mutter fixiert wird.  
Für runde Löcher Schrauben mit einem runden Kopf.
- Ziehen Sie die Schrauben erst dann fest, wenn alle Schrauben verbaut sind.
- Aufstellmaß: L 110 x B 50 x H 36 cm

Folgende Abbildungen sind in der Aufbauanleitung verwendet.

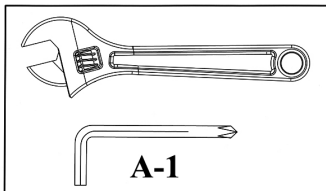

### Festziehen von Muttern und Schrauben

Nachdem alle Komponenten und Schrauben in diesen und vorangegangenen Schritten montiert sind, können Sie alle verbauten Schrauben und Muttern festziehen.

Anmerkung: Achten Sie darauf, dass Sie verstellbare Teile nicht zu fest anziehen. Diese verstellbaren Teile müssen leicht gängig sein.

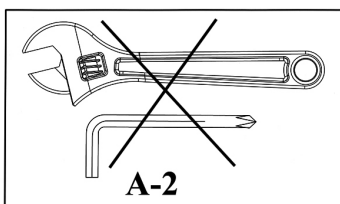

Ziehen Sie in diesem Schritt die Muttern und Schrauben nicht fest an. Wenn das "Jetzt festziehen"-Bild (siehe oben) im nächsten Schritt erscheint, stellen Sie sicher, dass alle Schrauben die bereits montiert sind auch festgezogen wurden.

**Ersatzteilliste – DPB 1.1 - 2010**

<b>Nr.</b>	<b>Bezeichnung</b>	<b>Größe</b>	<b>Menge</b>
1	Rahmen für Liegefläche		1
2	Stütze, vordere		1
3	Stütze, hintere		1
4	Grundrahmen, rechts		1
5	Grundrahmen, links		1
6	Abdeckkappe, vordere		1
7	Abdeckkappe, hintere		2
8	Liegefläche		1
9	Abdeckkappe	60mm x 30mm	2
10	Abdeckkappe	40mm X 20mm	4
11	Abdeckkappe		12
12	Schraube	M10 x 20mm	4
13	Schraube	M8 x 16mm	4
14	Schraube	M10 x 80mm	6
15	Mutter	M10	10
16	Unterlegscheibe	Ø 10mm	12
17	Unterlegscheibe	Ø 8mm	4
18	Unterlegscheibe, groß	Ø 30mm	4

Nous vous félicitons pour l'achat d'un appareil ENERGETICS. Cet appareil est conçu pour l'entraînement à domicile et assure les vœux et les demandes de l'utilisateur. Veuillez lire soigneusement le mode d'emploi avant le montage et la première utilisation. Veuillez garder cette instruction comme référence pour l'utilisation correcte de cet appareil. Nous sommes volontiers à votre disposition pour vous fournir des renseignements supplémentaires. Nous vous souhaitons beaucoup de plaisir et de succès avec cet appareil.

Votre équipe  ENERGETICS

## Garantie

Les produits ENERGETICS sont conçus, fabriqués, testés et garantis pour l'entraînement fitness. Ces produits correspondent à la Norme Européenne NE 957.

## Conseils d'utilisation de Sécurité

Veillez bien lire attentivement le mode d'emploi du banc d'exercices avant de débiter votre entraînement. Veuillez conserver précieusement cette information, en cas de réparation, ou d'éventuelle commande de pièces de rechange.

- Cet équipement d'entraînement n'est pas destiné à des fins thérapeutiques.
- Ce banc d'exercice a été exclusivement conçu pour des entraînements à domicile.
- Suivez exactement les étapes de construction du mode d'emploi.
- Veuillez utiliser à cet effet les pièces originales contenues dans la livraison.
- Avant de procéder au montage, veuillez vérifier que la livraison est bien complète.
- N'utilisez que des outils appropriés de montage et faites-vous éventuellement aider par une seconde personne.
- Posez l'appareil sur un sol plat et non glissant. Pour éviter la corrosion, il est déconseillé d'utiliser de manière prolongée cet appareil dans les endroits humides.
- Avant la première utilisation et à intervalles réguliers (1 ou 2 mois), veuillez vérifier que votre appareil est en bon état et que l'assemblage des pièces est solide. Veuillez immédiatement changer les pièces dégradées ou ne les utiliser pas jusqu'à ce qu'elles soient réparées.
- N'utilisez que des pièces de rechange originales pour les réparations.
- En cas de réparation, adressez-vous à votre vendeur spécialisé.
- Pendant le nettoyage, évitez d'utiliser les produits agressifs.
- Avant de commencer votre entraînement assurez-vous que le montage est conforme et juste et que l'appareil fonctionne parfaitement après une vérification.
- Tenez compte des parties réglables et positions maximales, selon lesquelles vous pourriez chaque fois les régler.
- L'appareil n'a été conçu que pour l'entraînement d'adultes. Assurez-vous donc que les enfants ne puissent l'utiliser sans la surveillance d'adultes.
- Avertissez les personnes présentes des éventuels dangers, liés par exemple aux pièces détachables pouvant subvenir lors des entraînements.
- Avant de commencer l'entraînement, consultez votre médecin: il pourra vous indiquer quel type d'entraînement vous convient, ainsi que son effet.
- Attention: un entraînement excessif ou mauvais peut causer des blessures et mettre en danger votre santé.
- Pour une bonne réussite aux entraînements, reportez-vous aux exemples détaillés d'exercices contenus dans l'instruction d'entraînements.

**Ce banc d'exercice a été conçu et testé pour un poids corporel maximal de 135 kg.**

## Notice d'entraînement

### Quel est le meilleur programme pour vous?

Le type d'exercices que vous pratiquez et le programme que vous suivez dépendent de votre niveau de motivation, du temps disponible, et de vos objectifs. La notice suivante vous aidera à vous décider :

### PROGRAMME D'ENTRAÎNEMENT DE FORCE

---

#### Est mieux indiqué pour des personnes qui:

- Souhaitent distinguer persévérance et entraînement de force
- Souhaitent s'entraîner au moins trois fois par semaine
- Souhaitent travailler à haut niveau d'intensité pour améliorer le dessin des muscles
- Souhaitent effectuer de multiples séries d'exercices

<b>Intensité :</b>	Haute
<b>Répétitions : *</b>	8-12
<b>Pause :</b>	30 secondes à 2 minutes
<b>Séries : *</b>	1 à 3
<b>Intervalle d'entraînement par semaine:</b>	2 à 3

Important : Pour atteindre un niveau de fitness de grande échelle, vous devez faire 2 à 3 jours par semaine un entraînement de persévérance combiné à un entraînement de force.

### CIRCUIT DU PROGRAMME D'ENTRAÎNEMENT

---

#### Est mieux indiqué pour des personnes qui:

- Souhaitent combiner persévérance et entraînement de force
- Ne disposent du temps que trois jours par semaine pour s'entraîner
- Souhaitent un entraînement de base de persévérance
- Avaient des problèmes à trouver un entraînement approprié

<b>Intensité :</b>	tempérée/basse
<b>Répétitions : *</b>	15-20
<b>Pause :</b>	très courte
<b>Séries : *</b>	1
<b>Intervalle d'entraînement par semaine :</b>	3

---

Important: Faites varier votre programme d'entraînement de temps en temps, pour éviter des stagnations et laisser les muscles et les articulations récupérer en force.

#### Les personnes qui mènent un entraînement de force :

- Effectuez une fois par semaine un circuit d'entraînement
- Étalez la semaine sur:
  - un jour d'entraînement de force
  - un jour d'entraînement de persévérance
  - un jour de circuit d'entraînement

Évitez de vous surpasser et améliorez votre aptitude de persévérance, quand vous pratiquez toutes les 6 à 8 semaines une semaine de circuit d'entraînement.

#### Les personnes qui mènent un circuit d'entraînement :

- Si vous désirez, pratiquez un jour sur deux et entre le circuit d'entraînement un entraînement de persévérance.  
Pensez au moins une fois par semaine à faire la pause.
- Introduisez un entraînement de force ou un entraînement de persévérance dans votre programme de semaine.

\***Répétitions** : Le chiffre indique le nombre de répétitions que vous devez effectuer dans chaque exercice.

\***Séries** : Le chiffre indique le nombre de fois que vous devez faire l'exercice. (2 séries de 12 répétitions).

## Soin et Maintenance

- Pour éviter le danger de dommage à cause de corrosion, utilisez ou posez cet appareil dans des endroits non humides.
- Vérifiez tous les 4 semaines au plus tard que toutes les pièces sont bien montées /serrées et en bon état.
- En cas de réparation, contactez votre vendeur spécialisé.
- Veillez immédiatement remplacer les pièces dégradées et/ou ne plus utiliser l'appareil jusqu'à ce qu'elles soient réparées.
- N'utilisez pour les réparations que les pièces de rechange originales.
- Pour le nettoyage, n'utilisez que des chiffons humides et évitez l'utilisation des produits de nettoyage agressifs.
- Essayez immédiatement la sueur après l'entraînement. La sueur peut causer des dommages et entraver la fonction de l'appareil.

## Assemblage

- Les outils suivants sont nécessaires pour l'assemblage : deux clés ajustables et des clés Allen.
- N'utilisez toujours que des **boulons** à insérer à travers le **trou CARRE** sur le composant qui doit être assemblé. Attachez la rondelle uniquement au bout du **boulon**.
- N'utilisez toujours que des **boulons Allen ou Hex** à insérer à travers le **trou ROND** sur le composant qui doit être assemblé.
- Attendez toujours que les boulons soient installés au composant puis serrez-les. Ne serrez pas chaque boulon tout de suite après l'avoir installé.
- DIMENSIONS DE L'ASSEMBLAGE : L 110 x l 50 x H 36 CM

### Symboles indiqués dans les instructions d'assemblage :

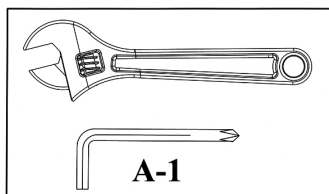

#### **Serrez les écrous et les boulons.**

Une fois que tous les composants et le matériel ont été assemblés dans ces étapes et les précédentes, serrez bien tous les écrous et boulons.

**NOTE : Ne serrez pas trop tout composant avec une fonction de pivot. Assurez-vous que tous les composants pivotants peuvent bouger librement.**

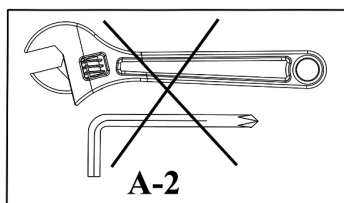

Ne serrez pas tout de suite les écrous et les boulons.

Quand le symbole de serrage des écrous et boulons apparaîtra à la prochaine étape, assurez-vous de serrer tous les boulons qui ont été installés.

**Liste de pièces de rechange – DPB 1.1 - 2010**

<b>NO.</b>	<b>DESCRIPTION</b>	<b>TAILLE</b>	<b>QTE</b>
1	SUPPORT DE SIEGE PRINCIPAL		1
2	SUPPORT AVANT		1
3	SUPPORT ARRIERE		1
4	BASE DROITE		1
5	BASE GAUCHE		1
6	BOUCHON BASE AVANT		1
7	BOUCHON BASE ARRIERE		2
8	COUSSINET SIEGE		1
9	BOUCHON	60mm x 30mm	2
10	BOUCHON	40mm X 20mm	4
11	BOUCHON COUVERCLE		12
12	BOULON ALLEN	M10 x 20mm	4
13	BOULON ALLEN	M8 x 16mm	4
14	BOULON HEX	M10 x 80mm	6
15	ECROU	M10	10
16	RONDELLE	Ø 10mm	12
17	RONDELLE	Ø 8mm	4
18	GRANDE RONDELLE	Ø 30mm	4

Felicitaciones por comprar un producto de ENERGETICS ejercitadores caseros. Este producto ha sido diseñado y manufacturado para satisfacer las necesidades y requerimientos de uso doméstico. Por favor lea cuidadosamente las instrucciones antes de armarlo y usarlo. Asegúrese de guardar las instrucciones por referencia y/o mantenimiento. Si usted tiene alguna pregunta adicional por favor contáctenos. Le deseamos mucho éxito y diversión entrenando,

Su Equipo  **ENERGETICS**

## Garantía

ENERGETICS ofrece una alta calidad en ejercitadores caseros los cuales han sido probados y certificados de acuerdo a la norma europea EN 957.

## Instrucciones de seguridad

Antes de empezar el entrenamiento con la banca, por favor lea cuidadosamente las instrucciones. Asegúrese de guardar las instrucciones para información, en caso de reparación y para ordenar repuestos

- Este equipo de entrenamiento no es apropiado para propósitos terapéuticos
- Esta banca esta hecha sólo para uso doméstico.
- Siga cuidadosamente las instrucciones para el montaje.
- Use sólo repuestos originales
- Antes de el montaje, asegúrese de verificar si el envío esta completo.
- Para armarlo utilice sólo herramientas adecuada s y pregúnte por asistencia si fuera necesario.
- Ponga la banca en una superficie plana que no sea resbalosa. Debido a la posible corrosión no es recomendable el uso en areas húmedas.
- Verifique antes de el primer entrenamiento y cada 1-2 meses que todas las conecciones estén bien ajustadas y en buena condición.
- Reemplace las partes defectuosas inmediatamente y/o mantenga el equipo sin uso hasta repararlo.
- Use sólo piezas originales para su reparación.
- En caso de reparación pregunte por consejo al distribuidor.
- Para la limpieza evite la utilización de limpiadores agresivos.
- Asegúrese de que el entrenamiento empiece sólo después de haber ensamblado correctamente e inspeccionado al producto.
- Tenga en cuenta el máximo de posiciones que todas las partes movibles pueden ser ajustadas o reguladas.
- Este producto está diseñado para adultos. Por favor asegúrese de que los niños lo utilizen solo bajo la supervisión de un adulto.
- Asegúrese de advertir a los presentes de posibles peligros, por ejemplo de las partes movibles durante el entrenamiento.
- Consulte a su médico antes de empezar cualquier programa de ejercicios. El puede aconsejarlo sobre la forma de entrenamiento y sobre su impacto.
- Advertencia: incorrecto/excesivo entrenamiento puede causar daños en su salud.
- Por favor siga los consejos para un entrenamiento apropiado como está detallado en las instrucciones de entrenamiento.

**Esta banca esta diseñanda sólo para uso doméstico y ha sido probada con un máximo de peso corporal de 135 kg.**

## Instrucciones de entrenamiento

### Qué programa de entrenamiento es el adecuado para Usted?

La clase de entrenamiento que usted persiga y el que usted siga depende de su nivel de motivación, tiempo disponible, nivel físico y metas. Lo siguiente le ayudará a decidir.

### PROGRAMAS DE ENTRENAMIENTO DE FUERZA

#### Los más indicados para personas que:

- Desean mantener separados los programas de aeróbic y de resistencia.
- Desean entrenar 3 o más días por semana.
- Desean hacer ejercicio a un alto nivel de intensidad para mejorar la definición de los músculos.
- Desean realizar múltiples series.

<b>Intensidad del peso:</b>	alto / moderado
<b>Repeticiones:*</b>	8-12
<b>Periodos de descanso:</b>	30 segundos a 2 minutos
<b>Series:*</b>	1 a 3
<b>Días recomendados por semana:</b>	2 a 3

**Importante:** Para proporcionar un régimen de puesta a punto total, deben realizarse de 2 a 3 días de actividad de aeróbic, además de 2 a 3 días de ejercicios de entrenamiento de resistencia.

### PROGRAMAS DE ENTRENAMIENTO DE CIRCUITO

#### Son los más indicados para las personas que:

- Desean combinar el entrenamiento de aeróbic y de resistencia.
- Solamente tienen 3 días por semana para entrenar.
- Desean un ejercicio de acondicionamiento más general.
- Han tenido problemas para seguir un programa en el pasado.

<b>Intensidad del peso:</b>	moderado / bajo
<b>Repeticiones:*</b>	15-20
<b>Periodos de descanso:</b>	muy pocos
<b>Series:*</b>	1
<b>Días recomendados por semana:</b>	3

**Importante:** Varíe su programa periódicamente para evitar el anquilosamiento y descansar los músculos y las articulaciones del posible uso excesivo y repetitivo

#### Para el entrenamiento de fuerza:

- Una vez por semana, realice un ejercicio de entrenamiento de circuito.
- Desglose su semana:
  - Un día de entrenamiento de resistencia
  - Un día de entrenamiento de aeróbic
  - Un día de entrenamiento de circuito

Evite el anquilosamiento muscular y mejore su puesta a punto de aeróbic realizando una semana de entrenamiento de circuito después de cada 6 a 8 semanas de entrenamiento de resistencia.

#### Para el entrenamiento de circuito:

- Si lo desea, haga ejercicios de aeróbic en días alternos y entre los ejercicios de entrenamiento de circuito.  
Recuerde descansar un día a la semana por lo menos.
- Incluya en su programa semanal un entrenamiento de resistencia o ejercicio de aeróbic

\* **Repeticiones:** El número de veces que realiza un ejercicio específico.

\* **Series:** El número de veces que se realiza un número de repeticiones determinado (2 series de 12 repeticiones).



## Cuidado y Mantenimiento

- Para evitar daños posibles por corrosión de éste aparato de Home Fitness, se debe evitar su uso o utilización en lugares húmedos.
- Verifique por lo menos cada 4 semanas que todos los elementos de conexión estén bien ajustados y en buenas condiciones.
- En caso de reparación pregunte al distribuidor por consejo.
- Reemplace piezas defectuosas inmediatamente y/o mantenga el equipo sin uso hasta que sea reparado.
- Use sólo piezas originales para su reparación.
- Utilice para la limpieza un trapo húmedo y evite la utilización de limpiadores agresivos.
- Limpie inmediatamente después del entrenamiento el sudor. El sudor puede dañar la apariencia y funcionamiento correcto del aparato.

## Instrucciones de montaje

- Para el montaje se necesitan las herramientas siguientes: dos llaves de tuerca ajustables (francés) y una llave Allen.
- Al **AGUJERO CUADRADO** en los componentes montados siempre hay que colocar **los tornillos de cuello cuadrado**. Al final de tornillos de cuello cuadrado coloque la arandela.
- Al **AGUJERO REDONDO** en los componentes montados siempre hay que poner los tornillos **con cuello hexagonal o tornillos hexagonales**.
- Siempre coloque primero todos los tornillos a los componentes y solo luego los apriete. No apriete cada tornillo justo después de la instalación.
- DIMENSIONES EN EL ESTADO MONTADO: long 110 x anchura 50 x altura 36 cm

En las Instrucciones de montaje se usan los siguientes símbolos:

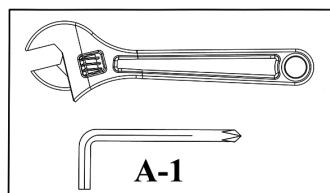

### Apretar las tuercas y tornillos.

Una vez montados todos los componentes y tornillos según este y los anteriores pasos, puede apretar todos los tornillos y tuercas.

**NOTA: no apriete las partes grandes con la función de rotación. Todos los componentes con la función de rotación deben estar libres en movimiento.**

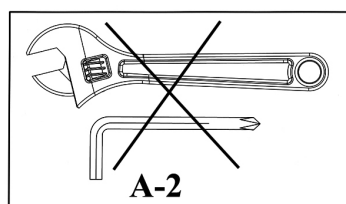

En este paso no apriete todavía las tuercas y tornillos.

Cuando en el próximo paso aparezca el símbolo "Apretar" (ver arriba), apriete todos los tornillos colocados.

**LISTA DE PIEZAS – DPB 1.1 – 2010**

<b>N°</b>	<b>DESCRIPCIÓN</b>	<b>DIMENSIONES</b>	<b>UNIDADES</b>
1	SOPORTE PRINCIPAL DEL BANCO		1
2	SOPORTE DELANTERO		1
3	SOPORTE TRASERO		1
4	BARRA PRINCIPAL DERECHA		1
5	BARRA PRINCIPAL IZQUIERDA		1
6	CUBIERTA PRINCIPAL, DELANTERA		1
7	CUBIERTA PRINCIPAL, TRASERA		2
8	ENTAPIZADO DEL BANCO		1
9	CUBIERTA	60mm x 30mm	2
10	CUBIERTA	40mm x 20mm	4
11	CASQUILLO		12
12	TORNILLO CON CUELLO HEXAGONAL	M10 x 20mm	4
13	TORNILLO CON CUELLO HEXAGONAL	M8 x 16mm	4
14	TORNILLO HEXAGONAL	M10 x 80mm	6
15	TUERCA	M10	10
16	ARANDELA	Ø 10mm	12
17	ARANDELA	Ø 8mm	4
18	ARANDELA GRANDE	Ø 30mm	4

congratulations per avere acquistato un prodotto Home Fitness Energetics. Questo prodotto è stato progettato e prodotto per soddisfare le richieste di un utilizzo domestico. Leggete attentamente queste istruzioni prima dell'assemblaggio e del primo utilizzo. AccertateVi di conservare queste istruzioni come riferimento e per il giusto utilizzo dell'apparecchio. Per qualsiasi ulteriore domanda, Vi preghiamo di contattarci. Vi auguriamo tanta soddisfazione e divertimento durante l'allenamento.

Il vostro  **ENERGETICS** -Team

## **Garanzia**

I prodotti di qualità ENERGETICS vengono fabbricati e testati per essere impiegati in un allenamento Fitness impegnativo. Questo prodotto è conforme alla norma europea EN 957.

## **Norme di sicurezza e consigli d'uso**

Prima di iniziare il primo allenamento con la Vostra Panca, leggete attentamente queste istruzioni.

AccertateVi di conservare queste istruzioni per tutte le informazioni contenute, in caso si rendesse necessaria una riparazione o per consegna di parti di ricambio.

- Questo attrezzo ginnico non è stato concepito per scopi terapeutici.
- Questa Panca è pensata esclusivamente per un uso domestico.
- Seguite scrupolosamente le fasi delle istruzioni di assemblaggio.
- Utilizzate esclusivamente le parti originali consegnate.
- Prima di procedere all'assemblaggio, accertatevi che la scatola contenga tutti i componenti della Panca.
- Per il montaggio utilizzate attrezzi adatti e chiedete assistenza se dovesse rendersi necessario.
- Posizionate l'attrezzo su una superficie piana e non scivolosa. Non si raccomanda l'utilizzo dell'attrezzo in zone umide, pena rischio di possibile corrosione.
- Controllate prima del primo utilizzo e comunque ogni 1-2 mesi che tutti gli elementi di connessione siano serrati fermamente e si trovino nella posizione corretta.
- Sostituite immediatamente i componenti difettosi e non utilizzate l'equipaggiamento fino a che la riparazione non sia avvenuta.
- Per le riparazioni, utilizzate esclusivamente parti originali.
- Nel caso di riparazioni Vi preghiamo di contattare il vostro rivenditore per consiglio.
- Evitate l'uso di detersivi aggressivi nella pulizia dell'attrezzo.
- AccertateVi di incominciare ad utilizzare l'attrezzo solo dopo un corretto assemblaggio.
- Per ogni parte regolabile fate attenzione al limite massimo al quale può essere regolata.
- Questo attrezzo è destinato ad un utilizzatore adulto. L'utilizzo da parte dei bambini è consigliato esclusivamente in presenza di adulti.
- AccertateVi che i presenti siano consapevoli dei possibili rischi derivanti dall'utilizzo, es.: parti in movimento durante l'allenamento.
- RivolgeteVi al vostro medico prima di iniziare l'allenamento. Vi potrà suggerire il programma di allenamento e l'impatto più idoneo a Voi.
- Avvertimento: un allenamento non corretto/eccessivo può causare infortuni.
- Per un corretto allenamento Vi preghiamo di seguire i dettagliati esercizi riportati come esempi nelle istruzioni di allenamento.

**Questa panca di allenamento è ideata per un uso domestico e testata per un peso corporeo massimo di 135 kg.**

## Suggerimenti per l'Allenamento

### Quale programma è meglio per Voi?

Il tipo di allenamento che intendete seguire e il programma specifico dipendono dal vostro livello di motivazione, dal tempo disponibile, dal vostro livello di forma e dagli obiettivi. Le informazioni che seguono dovrebbero aiutarVi a decidere cosa è meglio per Voi:

### PROGRAMMI BASATI SULLA FORZA

---

#### Maggiormente Adatti per le Persone che:

- Desiderano mantenere separati i programmi aerobici e quelli sulla forza
- Desiderano allenarsi 3 o più giorni alla settimana
- Desiderano allenarsi molto intensamente per migliorare la definizione muscolare
- Desiderano eseguire gruppi di esercizi multipli

<b>Intensità del Peso:</b>	Alta/Moderata
<b>Ripetizioni: *</b>	8-12
<b>Periodo di Recupero:</b>	da 30 secondi a 2 minuti
<b>Serie: *</b>	da 1 a 3
<b>Giorni Consigliati per Settimana:</b>	da 2 a 3

**Importante:** Per raggiungere un regime di Total Fitness dai 2 ai 3 giorni di attività aerobica dovrebbero essere considerati in aggiunta ai 2/3 giorni di allenamento basato sulla forza.

### PROGRAMMI CIRCUIT TRAINING

---

#### Maggiormente Adatti per le Persone che:

- Vogliono combinare un lavoro aerobico ad uno basato sulla forza
- Hanno soltanto 3 giorni alla settimana per allenarsi
- Vogliono un allenamento maggiormente allenante
- Hanno avuto problemi nel seguire un programma nel passato

<b>Intensità del Peso:</b>	Moderata/Bassa
<b>Ripetizioni: *</b>	15-20
<b>Periodo di Recupero:</b>	Veramente basso
<b>Serie: *</b>	1
<b>Giorni Consigliati per Settimana:</b>	3

---

**Importante:** Variate il vostro programma di tanto in tanto per evitare la ripetitività degli esercizi e per preservare muscoli e articolazioni dai rischi di un uso ripetitivo ed eccessivo.

#### Per coloro che si allenano sulla Forza

- Una volta alla settimana fate un allenamento Circuit Training.
- Frazionate la settimana:
  - Un giorno allenamento sulla Forza
  - Un giorno allenamento aerobico
  - Un giorno Circuit Training

Evitate ai muscoli di andare in super affaticamento alternando una settimana di solo allenamento aerobico ogni 6/8 settimane di allenamento basato sulla forza.

#### Per coloro che si allenano Circuit Training

- Se lo desiderate, fate allenamento aerobico ogni altro giorno e tra gli allenamenti Circuit Training. Ricordate di riposare almeno un giorno alla settimana.
- Include un allenamento sulla Forza o di tipo Aerobico nel vostro programma settimanale.

\***Ripetizioni:** Il numero di volte in cui uno specifico esercizio viene eseguito.

\***Serie:** Il numero di volte in cui un certo numero di ripetizioni viene eseguito (2 serie di 12 ripetizioni).

## Cura e manutenzione

- Pena rischio di possibile corrosione, non utilizzate o lasciate questo attrezzo per allenamento domestico in zone umide.
- Controllate almeno una volta al mese che tutti gli elementi di connessione siano serrati saldamente e si trovino nella posizione corretta.
- In caso di riparazione, contattate il vostro rivenditore.
- Sostituite le componenti difettose immediatamente e non utilizzate l'equipaggiamento fino a che la riparazione non sia avvenuta.
- Utilizzate per le riparazioni esclusivamente parti originali.
- Per la pulizia dell'attrezzo utilizzate uno straccio umido ed evitate l'uso di detergenti aggressivi.
- Pulite le tracce di sudore subito dopo l'allenamento: questo potrebbe infatti provocare dei danni e pregiudicare la corretta funzionalità dell'attrezzo.

## Note per il montaggio

- Per il montaggio avete bisogno dei seguenti attrezzi: due chiavi regolabili e una chiave a testa concava.
- Nel **foro a QUADRO** dei componenti montati si devono inserire sempre solo **le viti per portoni**. Alla fine della vite per portoni metterla una rondella.
- Nel **foro TONDO** dei componenti montati si devono inserire sempre solo **le viti interni esagonali o viti esagonali**.
- Prima inserite tutte le viti e dopo serrarle. Non serrare ogni vite subito.
- DIMENSIONI IN STATO MONTATO: lu 110 x la 50 x al 36 cm

### Simboli usati nelle Istruzioni per il montaggio:

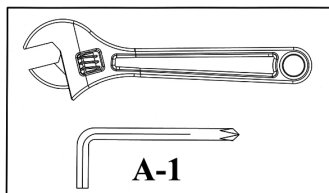

#### Serrate i dadi e le viti.

Dopo che avete montato (in questo passo e in passi precedenti) tutti i componenti e viti, serrate sicuramente tutti i dadi e viti.

**NOTA: Non serrate eccessivamente i componenti con la funzione rotante. Tutti i componenti con la funzione rotante devono essere liberalmente mobili.**

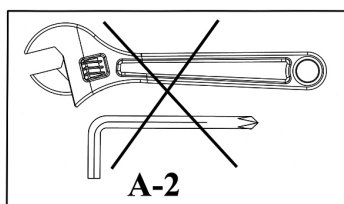

In questo passo non serrate per ora tutti i dadi e viti.

Quando apparisce il simbolo per serrare i dadi e le viti nel prossimo passo, serrate tutti i dadi installati.

**Lista Parti di Ricambio – DPB 1.1 – 2010**

<b>N.</b>	<b>DESCRIZIONE</b>	<b>DIMENSIONI</b>	<b>PZ</b>
1	SOSTEGNO PRINCIPALE DEL PANCO		1
2	SOSTEGNO ANTERIORE		1
3	SOSTEGNO POSTERIORE		1
4	BARRA BASE DESTRA		1
5	BARRA BASE SINISTRA		1
6	COPERCHIO FINALE BASE, ANTERIORE		1
7	COPERCHIO FINALE BASE, POSTERIORE		2
8	TAPPEZZERIA DEL PANCHINO		1
9	COPERCHIO FINALE	60mm x 30mm	2
10	COPERCHIO FINALE	40mm x 20mm	4
11	CAPPUCCIO		12
12	VITE CON INTERNO ESAGONALE	M10 x 20mm	4
13	VITE CON INTERNO ESAGONALE	M8 x 16mm	4
14	VITE ESAGONALE	M10 x 80mm	6
15	DADO AEREO	M10	10
16	RONDELLA	Ø 10mm	12
17	RONDELLA	Ø 8mm	4
18	RONDELLA GRANDE	Ø 30mm	4

Энерджетикс поздравляет Вас с покупкой домашнего тренажера ENERGETICS. Этот продукт был разработан и произведен специально для использования в домашних условиях. Перед установкой и использованием тренажера прочтите внимательно инструкцию по его применению. Пожалуйста храните инструкцию для дальнейшего правильного обращения с тренажером. Если у Вас возникли дальнейшие вопросы, мы будем рады ответить на них. Мы желаем Вам успехов и хорошего настроения при занятии спортом!

Ваш  **ENERGETICS** - Team

## Гарантия

Высококачественные продукты ENERGETICS были сконструированы и опробованы для усиленных тренировок. Все тренажеры соответствуют Европейскому стандарту качества EN 957.

## Правила пользования

Перед началом работы с силовым тренажером прочтите внимательно инструкцию по эксплуатации! Инструкцию по эксплуатации необходимо хранить, так как она может понадобиться при ремонте или заказе запасных частей.

- Данное спортивное оборудование не предназначено для использования в лечебных целях.
- Этот силовой тренажер был разработан исключительно для использования в домашних условиях.
- При сборке снаряда точно следуйте пошаговому объяснению инструкции.
- Используйте исключительно детали, входящие в комплект к снаряду.
- Прежде чем начать сборку тренажера проверьте, все ли детали находятся в комплекте.
- Используйте при сборке только подходящий инструмент, и, если необходимо, воспользуйтесь помощью другого лица.
- Выберите для снаряда место с ровной нескользящей поверхностью. Не рекомендуется длительно использовать тренажер в помещениях с повышенной влажностью, так как это может вызвать коррозию.
- Перед первым занятием а также каждые 1-2 месяца проверяйте, все ли детали плотно прилегают друг к другу, все ли крепежи плотно затянуты и находится ли тренажер в надлежащем состоянии.
- Сразу же заменяйте поврежденные детали или откажитесь от их использования до полного ремонта.
- При ремонте тренажера используйте только запасные детали ENERGETICS!
- В случае ремонта обращайтесь за консультацией к Вашему торговому агенту.
- Не применяйте для чистки тренажера сильнотоксичных и едких моющих средств.
- Начинайте Вашу тренировку только после полного завершения сборки снаряда и его проверки.
- При сборке обратите внимание, насколько возможно максимально сместить/растянуть подвижные части снаряда.
- Этот продукт был разработан для взрослых. Дети должны заниматься на тренажере лишь под наблюдением взрослых.
- Обратите внимание присутствующих лиц на потенциальную опасность, например со стороны подвижных частей снаряда во время тренировок.
- Перед началом каждой тренировочной программы проконсультируйтесь с врачом. Врач укажет Вам на возможные последствия усиленного занятия спортом и поможет подобрать оптимальную программу тренировок.
- Внимание: неправильное или чрезмерное занятие спортом может стать причиной травмы или болезни!
- Для правильного выполнения тренировочной программы следуйте детальному описанию и примерам из инструкции по тренировкам.

**Этот силовой тренажер был разработан для использования в домашних условиях и рассчитан на максимальный вес пользователя 135 кг.**

## Инструкция к тренировочным программам

### Какая программа Вам наиболее подходит?

Какой тип тренировки Вы будете проводить и какую программу Вы выберете, зависит от Вашей мотивации, времени, которым Вы располагаете, Вашей спортивной формы и цели, которую Вы перед собой ставите. Данная инструкция должна помочь Вам в этом решении.

### СИЛОВАЯ ТРЕНИРОВОЧНАЯ ПРОГРАММА

Наиболее подходит людям, которые:

- Не хотят смешивать упражнения на выносливость и силовые упражнения,
- Тренируются минимум три раза в неделю или более,
- Тренируются высокоинтенсивно с целью увеличения силы мышц или наращивания мышечной массы,
- Намерены выполнять по несколько подходов для каждого упражнения.

<b>Интенсивность:</b>	Высокая
<b>Повторов: *</b>	8 - 12
<b>Пауза между подходами:</b>	30 секунд - 2 минуты
<b>Подходов: **</b>	1 - 3
<b>Тренировок в неделю:</b>	2 - 3

**Внимание:** Для того, чтобы достичь прекрасной спортивной формы, рекомендуется 2 – 3 дня в неделю посвящать программам на выносливость плюс 2 – 3 дня в неделю заниматься силовыми упражнениями.

### ЦИРКУЛЯРНАЯ ТРЕНИРОВОЧНАЯ ПРОГРАММА

Наиболее подходит людям, которые:

- Хотят скомбинировать упражнения на выносливость и силовые упражнения,
- Могут заниматься лишь три дня в неделю,
- В целом хотят выполнять упражнения на выносливость,
- Не могут подобрать индивидуальную тренировочную программу.

<b>Интенсивность:</b>	Умеренная / Низкая
<b>Повторов: *</b>	15 - 20
<b>Пауза между подходами:</b>	Очень короткая
<b>Подходов: **</b>	1
<b>Тренировок в неделю:</b>	3

Важно: Время от времени изменяйте Вашу тренировочную программу, чтобы избежать стагнации незадействованных групп мышц, а также чтобы дать мышцам и суставам отдых от длительных эксцессивных тренировок.

**Если Вы занимаетесь силовыми упражнениями:**

- Выполняйте раз в неделю упражнения для кровообращения.
- Вашу недельную программу разделите на:
  - 1 день силовые упражнения,
  - 1 день упражнения на выносливость,
  - 1 день циркулярные упражнения (силовые + на выносливость).

Избегайте перенагрузок и улучшайте свою выносливость тем, что каждые 6 – 8 недель посвятите одну неделю только упражнениям на выносливость.

**Если Вы выбрали циркулярную тренировочную программу:**

- По желанию Вы можете каждый второй день между днями для циркулярных упражнений проводить тренинг на выносливость.
- Как минимум один день в неделю должен быть отведен на паузу.
- Внесите один день силовых упражнений или один день упражнений на выносливость в Вашу тренировочную программу.

**\*Повтор:** Число повторений в каждом подходе.

**\*Подход:** Сколько раз Вы должны провести данное упражнение (например, 2 подхода по 12 повторов).



## Уход и техническое обслуживание

- Чтобы недопустить коррозионных повреждений металла не храните и не устанавливайте домашний тренажер в помещении с повышенной влажностью.
- Проверяйте минимум раз в 4 недели, все ли крепежи плотно затянуты и находятся в хорошем состоянии.
- В случае ремонта обращайтесь за консультацией к Вашему торговому агенту.
- Сразу же заменяйте поврежденные детали или откажитесь от их использования до полного ремонта.
- При ремонте тренажера используйте только запасные детали ENERGETICS!
- Протирайте тренажер слегка влажным куском ткани и не применяйте для чистки сильнодействующих и едких моющих средств.
- Сразу после тренировки вытрите со снаряда пот. Пот может повредить внешний вид и ухудшить функциональность Вашего домашнего тренажера.

## Описание монтажа

- Для монтажа вам потребуются следующие инструменты: Два настраиваемых гаечных ключа и вставной ключ.
- В **КВАДРАТНЫЕ** отверстия монтированных компонентов всегда вставляются только **воротные винты**. На конец воротного винта поместите шайбу.
- В **КРУГЛОЕ отверстие** на монтируемых компонентах всегда вставляются только винты с внутренним шестигранником или шестигранные винты.
- Всегда сначала вставьте все винты в компоненты, и только потом подтяните их. Не подтягивайте каждый винт сразу после установки.
- РАЗМЕРЫ В СМОНТИРОВАННОМ СОСТОЯНИИ: д 110 х ш 50 х в 36 см.

### Символы, используемые в Инструкциях по монтажу:

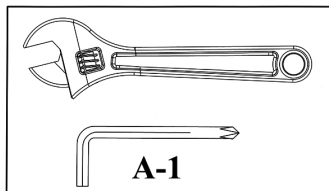

#### Подтяните гайки и винты.

После того, как вы в этом и предыдущих этапах смонтировали все компоненты и винты, вы можете все гайки и винты подтянуть.

**Примечание: Не подтягивайте слишком плотно компоненты с поворотными функциями. Все компоненты с поворотной функцией должны свободно двигаться.**

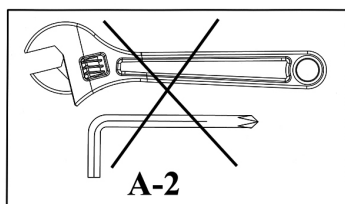

На этом этапе пока гайки и винты не подтягивайте. Как только при следующем шаге появится символ для подтягивания гаек и винтов, подтяните все установленные винты.

**Перечень деталей t – DPB 1.1 - 2010**

<b>№</b>	<b>ОПИСАНИЕ</b>	<b>РАЗМЕРЫ</b>	<b>ШТ.</b>
1	ГЛАВНАЯ ОПОРА СКАМЬИ		1
2	ПЕРЕДНЯЯ ОПОРА		1
3	ЗАДНЯЯ ОПОРА		1
4	ОСНОВНОЙ СТЕРЖЕНЬ, ПРАВЫЙ		1
5	ОСНОВНОЙ СТЕРЖЕНЬ, ЛЕВЫЙ		1
6	КОНЦЕВОЙ КРЫШКА ОСНОВАНИЯ, ПЕРЕДНЯЯ		1
7	КОНЦЕВОЙ КРЫШКА ОСНОВАНИЯ, ЗАДНЯЯ		2
8	ОБИВКА СКАМЬИ		1
9	КОНЦЕВАЯ КРЫШКА	60мм x 30мм	2
10	КОНЦЕВАЯ КРЫШКА	40мм x 20мм	4
11	КОЛПАЧОК		12
12	ВИНТ С ВНУТРЕННИМ ШЕСТИГРАННИКОМ	M10 x 20мм	4
13	ВИНТ С ВНУТРЕННИМ ШЕСТИГРАННИКОМ	M8 x 16мм	4
14	ШЕСТИГРАННЫЙ ВИНТ	M10 x 80мм	6
15	АВИАЦИОННАЯ ГАЙКА	M10	10
16	ШАЙБА	Ø 10мм	12
17	ШАЙБА	Ø 8мм	4
18	БОЛЬШАЯ ШАЙБА	Ø 30мм	4

**Stimată cumpărătoare, Stimate cumpărător,**

Vă felicităm cu ocazia cumpărării echipamentului casnic de antrenament ENERGETICS. Acest produs este construit astfel, încât să corespundă necesităților și cerințelor Dumneavoastră. Vă rugăm să citiți cu atenție instrucțiunile de utilizare înainte de a începe primul montaj și prima utilizare. Vă rugăm să păstrați instrucțiunile de utilizare într-un loc sigur, pentru a le putea folosi ca și ghid pentru o utilizare corectă a aparatului Dumneavoastră Fitness. Vă stăm oricând la dispoziție pentru a răspunde la orice întrebări. Vă dorim mult succes și acalmie în timpul antrenamentului.

Al Dumneavoastră team  **ENERGETICS**

**Garanție**

Produsele ENERGETICS sunt produse de o înaltă calitate, construite și verificate pentru un antrenament fitness foarte pretențios. Acest aparat este în conformitate cu norma europeană EN 957.

**Indicații generale privind utilizarea și securitatea**

Înainte de începerea antrenamentului pe stația Dumneavoastră Fitness, citiți cu atenție instrucțiunile de utilizare.

Vă rugăm să păstrați instrucțiunile de utilizare într-un loc sigur, pentru a le putea folosi în cazul unor eventuale reparații sau pentru comanda pieselor de schimb.

- Acest aparat de antrenament nu este destinat pentru scopuri terapeutice.
- Această stație Fitness este concepută în mod exclusiv pentru utilizare casnică.
- Procedați conform instrucțiunilor de montaj.
- Utilizați doar piesele de schimb originale atașate.
- Înainte de a începe montajul, controlați dacă livrarea este completă.
- Pentru montaj utilizați doar scule potrivite și eventual cereți ajutorul unei alte persoane.
- Plasați aparatul pe o bază dreaptă, nealunecoasă. Pentru a evita coroziunea, nu se recomandă utilizarea aparatului pe o perioadă lungă în spații cu umiditate ridicată de aer.
- Înainte de primul exercițiu și apoi întotdeauna la fiecare 1-2 luni controlați dacă sunt toate componentele bine fixate, racordurile strânse și în ordine.
- Componentele defecte trebuie înlocuite imediat sau nu trebuie folosite până nu se repară.
- Pentru reparații folosiți doar piese de schimb originale.
- Pentru reparații contactați vânzătorul Dumneavoastră de articole sportive.
- Nu utilizați detergenți agresivi pentru curățirea aparatului.
- Începeți antrenamentul numai după ce Va-ți convins că ați făcut montajul corect și ați verificat stația.
- La părțile mobile verificați pozițiile maxime în care acestea pot fi ajustate.
- Echipamentul de antrenament este construit pentru persoane adulte. Asigurați ca antrenamentul copiilor să aibă loc doar sub supravegherea unei persoane adulte.
- Avertizați persoanele prezente în legătură cu eventualele riscuri, de exemplu elementele mobile în timpul antrenamentului.
- Înainte de începerea programului de antrenament consultați medicul, care Vă poate sfătui asupra unei forme corecte și a efectivității antrenamentului.
- Atenție: Un antrenament incorect sau prea intens poate duce la răniri sau vătămarea sănătății!
- Pentru un antrenament corect trebuie să urmăriți exemplele detaliate și să respectați instrucțiunile de antrenament.

**Această bancă de antrenament a fost construită și testată pentru o utilizare casnică și greutate corporală de maxim 135 kg.**

### PROGRAME DE ANTRENAMENT DE FORȚĂ

#### Potrivit pentru persoanele care:

- Vor să facă distincție dintre antrenament de rezistență și forță
- Vor să facă antrenament de 3x sau de mai multe ori pe săptămână.
- Vor să facă antrenament intens pentru o mai bună fasonare a mușchilor
- Vor să execute exercițiile în serii.

<b>Intensitate:</b>	<b>mare</b>
<b>Număr repetări: *</b>	8-12
<b>Timp de repaus:</b>	30 secunde până la 2 minute
<b>Număr serii: *</b>	1 până la 3
<b>Număr recomandat de zile de antrenament pe săptămână:</b>	2 până la 3

**Important:** Pentru îmbunătățirea condiției generale a corpului, ar trebui introduse 2 până la 3 zile de antrenament de forță, completate cu 2 până la 3 zile de antrenament de rezistență.

### PROGRAME DE ANTRENAMENT CIRCULARE

#### Potrivite pentru persoanele care:

- Vor să combine antrenamentul de rezistență cu cel de forță
- Se pot antrena doar 3 zile pe săptămână
- Se interesează de antrenamentul de rezistență generală
- Aveau probleme cu alegerea unui antrenament potrivit

<b>Intensitate:</b>	<b>medie/mică</b>
<b>Număr repetări: *</b>	15-20
<b>Timp de repaus:</b>	<b>foarte scurt</b>
<b>Număr serii: *</b>	1
<b>Număr recomandat de zile de antrenament pe săptămână:</b>	3

**Important:** Schimbați din timp în timp programul, pentru a nu se ajunge la stagnare și pentru ca încheieturile și mușchii Dumneavoastră să se odihnească de o solicitare repetată și prea intensă.

#### La antrenamentul de forță:

- Introduceți o dată pe săptămână antrenament circular.
- Programa-i-vă săptămâna astfel:
  - o zi de antrenament de forță
  - o zi de antrenament de rezistență
  - o zi de antrenament circular

Evitați oboseala mușchilor și îmbunătățiți-vă rezistența prin introducerea unei săptămâni de antrenament circular după fiecare 6 până la 8 săptămâni de antrenament de forță.

#### La exercițiile circulare:

- În caz de nevoie, introduceți un antrenament de rezistență între antrenamentele circulare, și anume la fiecare a doua zi.  
Cel puțin o dată pe săptămână, introduceți o zi de repaus.
- În programul săptămânal introduceți un antrenament de forță sau unul de rezistență.

\***Repetare:** Numărul de repetări a unui exercițiu.

\***Număr serii:** Număr de execuții ale exercițiului dat (2 serii á 12 repetări).

## Grija și mentenanța

- Pentru a limita coroziunea, nu utilizați și nu depozitați acest aparatul pentru Fitness casnic în spații umede.
- Cel puțin o dată la 4 săptămâni, verificați toate articulațiile, controlând dacă sunt în stare bună și destul de strânse.
- În cazul operațiilor de reparații, anunțați vânzătorul Dumneavoastră de aparat.
- Înlocuiți imediat piesele defecte / sau nu utilizați aparatul până în momentul reparației lui.
- Pentru reparații utilizați doar piese originale.
- Pentru curățirea aparatului utilizați doar o țesătură umedă și evitați folosirea unor detergenți agresivi.
- Asigurați ca, imediat după antrenament, aparatul să fie curățit de lichidul de transpirație. Transpirația poate deteriora aparatul și afecta funcția acestuia.

## Observații privind asamblarea

- Pentru asamblare aveți nevoie de următoarele scule: Două chei reglabile și o cheie imbus.
- În orificiul **PĂTRAT** de pe componentele asamblate se introduc întotdeauna numai **șuruburi cu cap hexagonal și flanșă**. La capătul șurubului cu cap hexagonal și flanșă se plasează o șaibă.
- În **orificiul CIRCULAR** de pe componentele asamblate se introduc întotdeauna **șuruburi cu hexagon interior sau șuruburi hexagonale**.
- Întotdeauna introduceți prima dată toate șuruburile în componente și numai după aceea executați strângerea. Nu strângeți fiecare șurub imediat după instalarea acestuia.
- DIMENSIUNI ÎN POZIȚIE ASAMBLATĂ: L 110 x l 50 x î 36 cm

### Simbolurile utilizate în Instrucțiunile de asamblare:

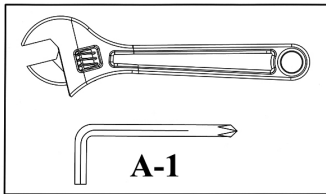

#### Strângeți piulițele și șuruburile.

După ce, în acest pas și în pașii precedenți, ați asamblat toate componentele și șuruburile, strângeți bine toate piulițele și șuruburile.

**OBSERVAȚIE: Nu strângeți prea mult componentele cu funcții pivotante. Toate componentele pivotante trebuie să aibă o mișcare liberă.**

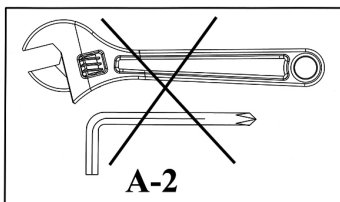

În acest pas deocamdată nu strângeți toate piulițele și șuruburile.

După ce apare simbolul pentru strângerea piulițelor și a șuruburilor, strângeți toate piulițele instalate.

**Piese de schimb – DPB 1.1 - 2010**

<b>Nr.</b>	<b>DESCRIERE</b>	<b>DIMENSIUNI</b>	<b>BC</b>
1	SUPPORT PRINCIPAL BANCĂ		1
2	SUPPORT FAȚĂ		1
3	SUPPORT SPATE		1
4	BARĂ DE BAZĂ, DREAPTA		1
5	BARĂ DE BAZĂ, STÂNGA		1
6	CAPAC TERMINAL POSTAMENT, FAȚĂ		1
7	CAPAC TERMINAL POSTAMENT, SPATE		2
8	CAPITONARE BANCĂ		1
9	CAPAC TERMINAL	60mm x 30mm	2
10	CAPAC TERMINAL	40mm x 20mm	4
11	CĂPĂCEL		12
12	ȘURUB CU HEXAGON INTERN	M10 x 20mm	4
13	ȘURUB CU HEXAGON INTERN	M8 x 16mm	4
14	ȘURUB HEXAGONAL	M10 x 80mm	6
15	PIULIȚĂ TIP AVIAȚIE	M10	10
16	ȘAIBĂ	Ø 10mm	12
17	ȘAIBĂ	Ø 8mm	4
18	ȘAIBĂ MARE	Ø 30mm	4



**Woelflistrasse 2  
CH-3006 Bern  
Switzerland**

© Copyright ENERGETICS 2010