

# **ENERGETICS**

## **Deluxe Power Bench 4.1**

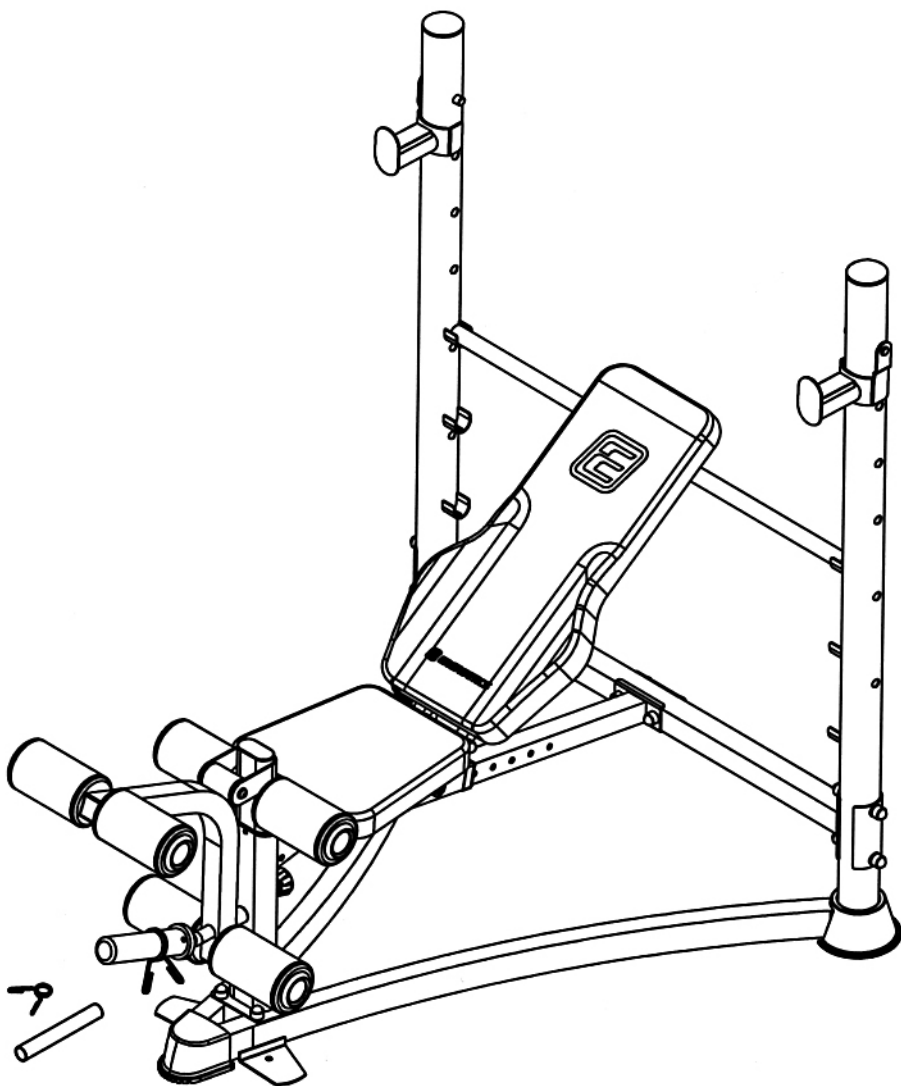

- GB
- DE
- FR
- ES
- IT
- GR
- SI
- SE
- FI
- HR
- CS
- BA
- BG
- RO

**Table of contents - Inhaltsverzeichnis - Tables des matières - Tabla de contenidos -  
 Indice - Περιεχόμενα - Kazalo vsebine - Innehållsförteckning – Sisältö – Sadržaj –  
 Sadržaj – Sadržal – Съдържание – Conținut**

1. English	P. 3
2. Deutsch	P. 7
3. Français	P. 11
4. Español	P. 15
5. Italiano	P. 19
6. Ελληνικά	P. 23
7. Slovensko	P. 27
8. Svenska	P. 31
9. Suomi	P. 35
10. Hrvatski	P. 39
11. Srpski	P. 43
12. Bosanski jezik	P. 47
13. Български	P. 51
14. Românește	P. 55

- GB** © The owner's manual is only for the customer reference. ENERGETICS can not guarantee for mistakes occurring due to translation or change in technical specification of the product.
- DE** © Die Gebrauchsanweisung dient nur zur Referenz für den Kunden. ENERGETICS übernimmt keine Haftung für Fehler die durch Übersetzung oder technische Änderungen des Produkts entstehen.
- FR** © Le manuel d'utilisation ne sert que d'information au consommateur. ENERGETICS ne peut être tenu responsable pour d'éventuelles erreurs de traduction, ou pour d'éventuelles modifications techniques du produit.
- ES** © El manual del usuario es sólo para referencia del cliente. ENERGETICS no se hace responsable de los errores que se produzcan debido a la traducción o cambio de las especificaciones técnicas del producto.
- IT** © Il presente manuale è solo per riferimento dell'acquirente. ENERGETICS non può garantire per errori occorsi durante la traduzione o cambiamenti nelle specifiche tecniche del prodotto.
- GR** © το εγχειρίδιο οδηγιών είναι για βοήθεια προς τους πελάτες μας. Η Εταιρεία ENERGETICS δεν αναλαμβάνει ευθύνη για τυχόν λαθη που συμβήκαν κατά τη διάρκεια της μεταφρασης, η λόγω αλλαγής των τεχνικών προδιαγραφών του προϊόντος.
- SI** © Ta navodila so samo za kupca. ENERGETICS ne more garantirati za napake, ki se pojavijo zaradi prevajanja oziroma zaradi spremembe tehnične specifikacije proizvoda.
- SE** © Bruksanvisningen är enbart avsedd som upplysning till kunden. ENERGETICS avsäger sig ansvar för ev. felaktigheter till följd av översättningsfel eller tekniska ändringar på produkterna.
- FI** © Nämä käyttöohjeet ovat ainoastaan asiakasta varten. ENERGETICS ei takaa kielenkäännöksestä tai tuotteen teknisistä muunnoksista johtuvia virheitä.
- HR** © Uve upute za uporabu služe samo kao pomoć kupcu. ENERGETICS ne preuzima na sebe nikakvu odgovornost u slučaju greški nastalih prilikom prevođenja teksta ili tehničkih promjena u izradi.
- CS** © Ovo uputstvo za upotrebu namenjeno je da bude pomoć kupcu. ENERGETICS ne garantuje za moguće greške u prevodu ili izmene u tehničkoj specifikaciji proizvoda.
- BA** © Uputstvo za korišćenje je samo preporuka za kupce. ENERGETICS ne preuzima nikakvu garanciju za greške prouzročene prilagođavanjem ili izmjenama u tehničkoj specifikaciji proizvoda.
- BG** © Инструкциите за употреба са предназначени само за клиентите. ENERGETICS не дава никаква гаранция за грешки, възникнали при превода или при промяната на техническата спецификация на продукта.
- RO** © Instrucțiunile de utilizare sunt doar recomandări pentru cumpărători. ENERGETICS nu preia nici un fel de garanție pentru greșeliile datorate traducerii sau modificărilor în specificația tehnică a produsului.

**Dear Customer,**

Congratulations on your purchase of an ENERGETICS home fitness tool. This product has been designed and manufactured to meet the needs and requirements of in-home use. Please carefully read the instructions prior to assembly and first use. Be sure to keep the instructions for reference and/ or maintenance. If you have any further questions, please contact us. We wish you lots of success and fun while training,

Your  **ENERGETICS** - Team

## Warranty

ENERGETICS offers high quality home exercisers that have been tested and certified according to European Norm EN 957.

## Safety Instructions

Before you start training with the bench, please read the instructions carefully.  
Be sure to keep the instructions for information, in case of repair and for spare part delivery.

- This training equipment is not suitable for therapeutic purposes
- This bench is made for home use only.
- Follow the steps of the assembly instructions carefully.
- Use only original parts as delivered.
- Before the assembly, be sure to check if delivery is complete.
- For assembly, use only suitable tools and ask for assistance with assembly if necessary.
- Place the bench on an even, non-slippery surface. Because of possible corrosion, the usage of the device in moist areas is not recommended.
- Check before the first training and every 1-2 months that all connecting elements are tight fitting and are in the correct condition.
- Replace defective components immediately and/or keep the equipment out of use until repair.
- For repairs, use only original spare parts.
- In case of repair please ask your dealer for advice
- Avoid the use of aggressive detergents when cleaning the item.
- Ensure that training starts only after correct assembly and inspection of the product.
- For all adjustable parts be aware of the maximum positions to which they can be adjusted/tightened to.
- The device is designed for adults. Please ensure that children use the device only under the supervision of an adult.
- Ensure that those present are aware of possible hazards, e.g. movable parts during training.
- Consult your physician before starting with any exercise programme. He can advise on the kind of training and which impact is suitable.
- Warning: incorrect/excessive training can cause health injuries.
- Please follow the advice for correct training as detailed in training instructions.

**This bench is made for home use only and tested up to a max body weight of 135 kg.  
Maximum weight load on Bar Catch: 150 kg.  
Maximum weight load on Leg Developer: 45 kg.**

## Training Instruction

### Which program is best for you?

Which type of workout you pursue and which program you follow depends on your motivation level, available time, fitness level and goals. The following will help you decide:

### STRENGTH TRAINING PROGRAMS

---

#### Best Suited For Individuals Who:

- Wish to keep aerobic and strength programs separate
- Want to train 3 or more days per week
- Want to workout at a high intensity for improved muscle definition
- Want to do multiple sets

<b>Intensity of Weight:</b>	High/Moderate
<b>Repetitions: *</b>	8-12
<b>Rest Periods:</b>	30 seconds to 2 minutes
<b>Sets: *</b>	1 to 3
<b>Recommended Days Per Week:</b>	2 to 3

**Important:** To provide a total fitness regimen, 2 to 3 days of aerobic activity should be performed in addition to the 2 to 3 days of strength training workouts.

### CIRCUIT TRAINING PROGRAMS

---

#### Best Suited For Individuals Who:

- Want to combine aerobic and strength training
- Have only 3 days per week to train
- Want a more general conditioning workout
- Have had trouble adhering to a program in the past

<b>Intensity of Weight:</b>	Moderate/Low
<b>Repetitions: *</b>	15-20
<b>Rest Periods:</b>	Very little
<b>Sets: *</b>	1
<b>Recommended Days Per Week:</b>	3

---

**Important:** Vary your program from time to time to avoid staleness and to rest muscles and joints from repetitive and possible excessive use.

#### Strength Trainers

- Once a week do a circuit training workout.
- Break your week up:
  - One day strength training
  - One day aerobic training
  - One day circuit training

Avoid muscle staleness and enhance your aerobic fitness by performing one week of circuit training after every 6 to 8 weeks of strength training.

#### Circuit Trainers

- If desired, do aerobic workouts every other day and between circuit training workouts.  
Remember to rest at least one day per week.
- Include one strength training or aerobic workout in your weekly program.

**\*Repetitions:** The number of times you perform a specific exercise.

**\*Sets:** The number of times a given number of repetitions is performed (2 sets of 12 repetitions).

## Care and Maintenance

- The home exerciser should not be used or stored in a moist area because of possible corrosion.
- Check at least every 4 weeks that all connecting elements are tightly fitted and in good condition.
- In case of repair please ask your dealer for advice.
- Replace defective components immediately and/or keep the equipment out of use until repair.
- Only use original spare parts for repair.
- Use a damp cloth to clean the Home Exerciser and avoid the use of aggressive detergents when cleaning the Home Exerciser.
- After exercising, immediately wipe of the sweat; perspiration can ruin the appearance and proper function of the Home Exerciser.

## Assembly notes

- The following tools are required for assembly: Two adjustable wrenches and Allen Wrenches.
- Always only use **Carriage Bolt** to insert through the **SQUARE hole** on component that needs to be assembled. Attach washer only to end of the **Carriage Bolt**.
- Always only use **Allen Bolts or Hex Bolts** insert through the **ROUND hole** on component that need to be assembled.
- Always wait until all bolts are installed to the component and then fasten the bolts. Do not fasten each bolt right after it is installed.
- ASSEMBLED DIMENSION: L 159 x W 127 x H 153 cm

### Symbols shown in Assembled Instruction:

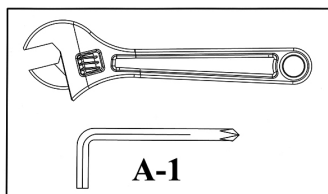

#### Fasten Nuts and Bolts.

After all components and hardware have been assembled in current and previous steps. Securely tighten all Nuts and Bolts.

**NOTE: Do not over tighten any component with pivotal function. Make sure all pivotal components are able to move freely.**

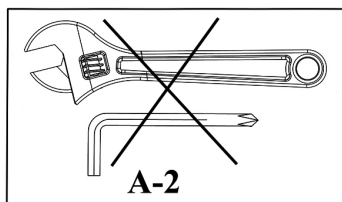

Do not tighten all Nuts and Bolts in this step yet.

When Fasten Nuts and Bolts symbol appeared in next step, then make sure to fasten all Bolts that have been installed.

**Part list – DPB 4.1 - 2010**

NO.	DESCRIPTION	SIZE	QTY	NO.	DESCRIPTION	SIZE	QTY
1	LEFT UPRIGHT BEAM		1	32	SLIDING SLEEVE	50mm x 45mm	2
2	RIGHT UPRIGHT BEAM		1	33	SLEEVE	PT50 x 100mm	1
3	CROSS BRACE		1	34	RUBBER BUMPER	90mm x 45mm	2
4	MAIN SEAT SUPPORT		1	35	FOAM ROLL		6
5	FRONT SUPPORT		1	36	WEIGHT POST SLEEVE	Ø 28mm	1
6	SLIDING BLOCK		1	37	SPRING CLIP	Ø 24.5mm	1
7	SEAT BRACKET		1	38	OLYMPIC SPRING CLIP	Ø 49mm	1
8	LEFT BASE FRAME		1	39	LOCK PIN		1
9	RIGHT BASE FRAME		1	40	BUSHING	Ø 10mm x 78mm	2
10	BACKREST ADJUSTMENT BAR		1	41	BUSHING	Ø 50mm x Ø 16mm	2
11	LEFT BAR CATCH		1	42	RUBBER BUMPER	Ø 30mm x 30mm	1
12	RIGHT BAR CATCH		1	43	COVER CAP		20
13	BACKREST SUPPORT		2	44	LOCK KNOB	M18	2
14	LEG DEVELOPER HOLDER		1	45	ALLEN BOLT	M8 x 40mm	8
15	LEG DEVELOPER		1	46	ALLEN BOLT	M10 x 16mm	3
16	FOAM TUBE	400mm	2	47	AIRCRAFT NUT	M10	16
17	LONG FOAM TUBE	430mm	1	48	HEX BOLT	M10 x 65mm	1
18	AXLE		1	49	HEX BOLT	M10 x 70mm	2
19	SEAT PAD		1	50	HEX BOLT	M10 x 80mm	4
20	BACKREST BOARD		1	51	HEX BOLT	M10 x 90mm	4
21	BACKREST SUPPORT ANTI-SLIPPING PAD		2	52	HEX BOLT	M10 x 95mm	4
22	UPRIGHT BEAM BASE COVER		2	53	HEX BOLT	M10 x 155mm	1
23	END CAP BASE FRAME		1	54	WASHER	Ø 8mm	8
24	BRACKET	120mm x 50mm	1	55	WASHER	Ø 10mm	15
25	BRACKET	R38mm x 140mm	2	56	WASHER	Ø 25mm	1
26	END CAP	Ø 76mm	2	57	LARGE WASHER	Ø 30mm	4
27	SQUARE END CAP	25mm	6	58	BENT WASHER	Ø 10mm x R25	16
28	SQUARE END CAP	45mm	2	59	WEIGHT POST OLYMPIC SLEEVE	Ø 50mm	1
29	END CAP	Ø 25mm	1		TOOL	#4 ALLEN WRENCH	1
30	END CAP	PT40 x 80mm	1		TOOL	#5 ALLEN WRENCH	1
31	FOAM ROLL END CAP		6		TOOL	#6 ALLEN WRENCH	1

## Sehr geehrte Kundin, sehr geehrter Kunde,

wir gratulieren Ihnen zum Kauf eines ENERGETICS Heim-Fitness-Gerätes. Dieses Produkt ist für den Heimbereich konzipiert um den Wünschen und Anforderungen dieses Bedarfs gerecht zu werden. Bitte lesen Sie vor dem Aufbau und dem ersten Gebrauch zunächst sorgfältig diese Anleitung. Bitte bewahren Sie die Anleitung als Referenz und für den richtigen Umgang mit Ihrem Fitness-Gerät auf. Bei weiteren Fragen dazu stehen wir Ihnen selbstverständlich gerne zur Verfügung. Wir wünschen Ihnen viel Spaß und Erfolg bei Ihrem Training.

Ihr  ENERGETICS - Team

### Garantie

ENERGETICS Qualitätsprodukte werden konstruiert und getestet um für ein engagiertes Fitness-Training eingesetzt zu werden. Dieses Gerät entspricht der europäischen Norm EN 957.

### Allgemeine Gebrauchs- und Sicherheitshinweise

Bevor Sie mit dem Training mit Ihrer Trainingsbank starten, lesen Sie bitte die Bedienungsanleitung sorgfältig durch.

Bitte bewahren Sie diese Bedienungsanleitung sorgfältig auf, um gegebenenfalls bei Reparaturen oder Ersatzteilbestellungen darauf zurückgreifen zu können.

- Diese Trainingsbank ist nicht für den therapeutischen Einsatz gedacht.
- Diese Trainingsbank ist ausschließlich für den Heimanwendungsbereich konzipiert.
- Folgen Sie sorgfältig den Aufbausritten der Bedienungsanleitung.
- Verwenden Sie nur die mitgelieferten Originalteile.
- Bevor Sie mit dem Aufbau beginnen, überprüfen Sie die Lieferung auf Vollständigkeit.
- Verwenden Sie nur geeignetes Werkzeug für die Montage und lassen Sie sich gegebenenfalls von einer zweiten Person helfen.
- Stellen Sie das Gerät auf einem ebenen, rutschfesten Untergrund auf. Die dauerhafte Verwendung des Gerätes in Feuchträumen ist wegen möglicher Korrosion nicht zu empfehlen.
- Überprüfen Sie vor dem ersten Training und alle 1-2 Monate alle Teile auf festen Sitz, dass alle Verbindung festgezogen sind und auf ordnungsgemäßen Zustand.
- Ersetzen Sie beschädigte Teile sofort oder verwenden Sie diese nicht bis sie repariert sind.
- Bitte verwenden Sie für Reparaturen nur original Ersatzteile.
- Im Falle einer Reparatur kontaktieren Sie bitte Ihr Sport-Fachgeschäft.
- Vermeiden Sie aggressive Reinigungsmittel wenn Sie die Trainingsbank reinigen.
- Beginnen Sie mit dem Training erst dann, wenn die Trainingsbank korrekt aufgebaut und überprüft worden ist.
- Beachten Sie bei den beweglichen Teilen die maximale Position, in welche sie jeweils verstellt werden können.
- Das Produkt wurde für Erwachsene konzipiert. Stellen Sie sicher, dass die Übungen von Kindern unter Anweisung/Aufsicht von Erwachsenen ausgeführt werden.
- Weisen Sie anwesende Personen auf mögliche Gefährdung, z. B. durch bewegliche Teile während des Trainings hin.
- Befragen Sie grundsätzlich Ihren Arzt, bevor sie mit dem Trainingsprogramm starten. Er kann Sie bezüglich der Art und Auswirkung des Trainings beraten
- Achtung: Falsches/exzessives Training kann zu Verletzungen und Gesundheitsschäden führen!
- Bitte folgen Sie für richtiges Training den detaillierten Übungsbeispielen der Trainingsanleitung.

**Diese Trainingsbank ist für den Heimanwendungsbereich konzipiert und auf ein Körpergewicht von maximal 135 kg getestet.**  
**Maximales Belastungsgewicht für die Hantelablage: 150kg**  
**Maximales Belastungsgewicht für den Bein-Curl: 45 kg**

### KRAFT-TRAINING PROGRAMME

---

#### Am besten geeignet für Personen die:

- Ausdauer und Krafttraining auseinander halten möchten
- Dreimal - oder mehr die Woche trainieren möchten
- Mit einer hohen Intensität trainieren möchten, um die Definition der Muskeln zu verbessern?
- Mehrere Sätze pro Übung durchführen möchten

<b>Intensität:</b>	Hoch
<b>Wiederholungen: *</b>	8-12
<b>Pause:</b>	30 Sekunden bis 2 Minuten
<b>Sätze: *</b>	1 bis 3
<b>Trainingsintervalle pro Woche:</b>	2 bis 3

**Wichtig:** Um eine umfangreiche Fitness zu erreichen, sollten Sie 2 –3 Tage die Woche Ausdauertraining in Verbindung mit 2 – 3 Tagen Krafttraining absolvieren.

### ZIRKEL-TRAININGS-PROGRAMME

---

#### Am besten geeignet für Personen die:

- Ausdauer und Krafttraining kombinieren möchten
- Nur drei Tage die Woche Zeit haben, um zu trainieren
- ein Grundlagenausdauertraining möchten
- Probleme hatten das richtige Training zu finden

<b>Intensität:</b>	gemäßigt/niedrig
<b>Wiederholungen: *</b>	15-20
<b>Pause:</b>	sehr wenig
<b>Sätze: *</b>	1
<b>Trainingsintervalle pro Woche:</b>	3

---

Wichtig: Stellen Sie Ihr Trainingsprogramm von Zeit zu Zeit um, um eine Stagnation zu vermeiden und die Muskeln von den Wiederholungen und der Reizsetzung erholen lassen zu können.

#### Personen die Krafttraining durchführen:

- Absolvieren Sie einmal die Woche ein Kreislauftraining.
- Teilen Sie sich die Woche auf:
  - einen Tag Krafttraining
  - einen Tag Ausdauertraining
  - einen Tag Zirkeltraining

Vermeiden Sie Überanstrengung und verbessern Sie Ihre Ausdauerfitness, wenn Sie alle 6 bis 8 Wochen eine Woche Zirkeltraining einlegen.

#### Leute die Zirkeltraining durchführen:

- Wenn Sie möchten, absolvieren Sie jeden zweiten Tag und zwischen dem Zirkeltraining ein Ausdauertraining.
- Denken Sie daran, mindestens einmal die Woche Pause zu machen.
- Legen Sie ein Krafttraining oder ein Ausdauertraining in Ihr wöchentliches Programm.

\***Wiederholungen.** Die Zahl sagt an, wie viele Wiederholungen Sie in der jeweiligen Übung machen sollen.

\***Sätze:** Die Zahl sagt an wie oft Sie die Übung durchführen sollen. (2 Sätze a 12 Wiederholungen).



## Sorgfalt und Wartung

- Um die Gefahr von Korrosionsschäden zu vermeiden, verwenden oder lagern Sie dieses Heim-Fitness-Gerät nicht in feuchten Räumen.
- Überprüfen Sie spätestens alle 4 Wochen, dass alle Verbindungen fest angezogen und in einem guten Zustand sind.
- Im Falle einer Reparatur kontaktieren Sie bitte Ihren Händler.
- Ersetzen Sie beschädigte Teile sofort und/oder verwenden Sie diese nicht bis sie repariert sind.
- Bitte verwenden Sie für Reparaturen nur original Ersatzteile
- Verwenden Sie zum reinigen einen feuchten Lappen und vermeiden Sie die Anwendung von aggressiven Reinigungsmitteln.
- Wischen Sie unmittelbar nach dem Training den Schweiß ab. Schweiß kann zu Schäden führen und die Funktion des Heim-Fitness-Gerätes beeinträchtigen.

## Aufbau

- Folgendes Werkzeug wird zum Aufbau empfohlen: zwei verstellbare Schraubenschlüssel (Franzose) und ein Imbuss-Schlüssel.
- Verwenden Sie bei der Montage immer die richtigen Schrauben:  
Für Löcher mit einer rechteckigen Aussparung Schrauben, die einen entsprechenden Kopf haben. Die Unterlegscheibe kommt immer auf die Seite, auf der die Schraube mit der Mutter fixiert wird.  
Für runde Löcher Schrauben mit einem runden Kopf.
- Ziehen Sie die Schrauben erst dann fest, wenn alle Schrauben verbaut sind.
- Aufstellmaß: L 159 x B 127 x H 153 cm

Folgende Abbildungen sind in der Aufbauanleitung verwendet.

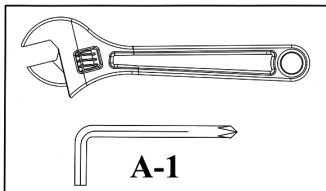

### Festziehen von Muttern und Schrauben

Nachdem alle Komponenten und Schrauben in diesen und vorangegangenen Schritten montiert sind, können Sie alle verbauten Schrauben und Muttern festziehen.

Anmerkung: Achten Sie darauf, dass Sie verstellbare Teile nicht zu fest anziehen. Diese verstellbaren Teile müssen leicht gängig sein.

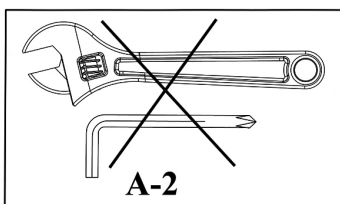

Ziehen Sie in diesem Schritt die Muttern und Schrauben nicht fest an. Wenn das "Jetzt festziehen"-Bild (siehe oben) im nächsten Schritt erscheint, stellen Sie sicher, dass alle Schrauben die bereits montiert sind auch festgezogen wurden.

## Ersatzteilliste – DPB 4.1 - 2010

Nr.	Bezeichnung	Größe	Menge	Nr.	Bezeichnung	Größe	Menge
1	Senkrechter Rahmen, links		1	32	Kunststoffeinsatz Sitzschlitten	50mm x 45mm	2
2	Senkrechter Rahmen, rechts		1	33	Kunststoffeinsatz Bein-Curl	PT50 x 100mm	1
3	Querträger		1	34	Dämpfer	90mm x 45mm	2
4	Mittelstrebe		1	35	Schaumstoffrolle		6
5	Stütze, vordere		1	36	Überzug Gewichtsaufnahme	Ø 28mm	1
6	Schlitten zur Rückenlehnenverstellung		1	37	Schnellverschluss	Ø 24.5mm	1
7	Sitzbefestigung		1	38	Schnellverschluss	Ø 49mm	1
8	Grundrahmen, links		1	39	Verstell-Pin		1
9	Grundrahmen, rechts		1	40	Lager	Ø 10mm x 78mm	2
10	Rückenlehnenverstellung		1	41	Lager	Ø 50mm x Ø 16mm	2
11	Hantelablage, links		1	42	Gummidämpfer	Ø 30mm x 30mm	1
12	Hantelablage, rechts		1	43	Abdeckkappe		20
13	Rückenlehnenbefestigung		2	44	Schnellerschluß	M18	2
14	Bein-Curl-Befestigung		1	45	Schraube	M8 x 40mm	8
15	Bein-Curl		1	46	Schraube	M10 x 16mm	3
16	Schaumstoffrolle	400mm	2	47	Mutter, selbstsichernd	M10	16
17	Schaumstoffrolle, lang	430mm	1	48	Schraube	M10 x 65mm	1
18	Achse		1	49	Schraube	M10 x 70mm	2
19	Sitz		1	50	Schraube	M10 x 80mm	4
20	Rückenlehne		1	51	Schraube	M10 x 90mm	4
21	Gummistreifen		2	52	Schraube	M10 x 95mm	4
22	Abdeckkappe		2	53	Schraube	M10 x 155mm	1
23	Abdeckkappe		1	54	Unterlegscheibe	Ø 8mm	8
24	Metallplatte	120mm x 50mm	1	55	Unterlegscheibe	Ø 10mm	15
25	Metallplatte, gebogen	R38mm x 140mm	2	56	Unterlegscheibe	Ø 25mm	1
26	Abdeckkappe	Ø 76mm	2	57	Unterlegscheibe, groß	Ø 30mm	4
27	Abdeckkappe	25mm	6	58	Unterlegscheibe	Ø 10mm x R25	16
28	Abdeckkappe	45mm	2	59	Überzug Gewichtsaufnahme	Ø 50mm	1
29	Abdeckkappe	Ø 25mm	1		Imbuss	#4	1
30	Abdeckkappe	PT40 x 80mm	1		Imbuss	#5	1
31	Abdeckkappe		6		Imbuss	#6	1

Nous vous félicitons pour l'achat d'un appareil ENERGETICS. Cet appareil est conçu pour l'entraînement à domicile et assure les vœux et les demandes de l'utilisateur. Veuillez lire soigneusement le mode d'emploi avant le montage et la première utilisation. Veuillez garder cette instruction comme référence pour l'utilisation correcte de cet appareil. Nous sommes volontiers à votre disposition pour vous fournir des renseignements supplémentaires. Nous vous souhaitons beaucoup de plaisir et de succès avec cet appareil.

Votre équipe  ENERGETICS

## Garantie

Les produits ENERGETICS sont conçus, fabriqués, testés et garantis pour l'entraînement fitness. Ces produits correspondent à la Norme Européenne NE 957.

## Conseils d'utilisation de Sécurité

Veillez bien lire attentivement le mode d'emploi du banc d'exercices avant de débiter votre entraînement. Veuillez conserver précieusement cette information, en cas de réparation, ou d'éventuelle commande de pièces de rechange.

- Cet équipement d'entraînement n'est pas destiné à des fins thérapeutiques.
- Ce banc d'exercice a été exclusivement conçu pour des entraînements à domicile.
- Suivez exactement les étapes de construction du mode d'emploi.
- Veuillez utiliser à cet effet les pièces originales contenues dans la livraison.
- Avant de procéder au montage, veuillez vérifier que la livraison est bien complète.
- N'utilisez que des outils appropriés de montage et faites-vous éventuellement aider par une seconde personne.
- Posez l'appareil sur un sol plat et non glissant. Pour éviter la corrosion, il est déconseillé d'utiliser de manière prolongée cet appareil dans les endroits humides.
- Avant la première utilisation et à intervalles réguliers (1 ou 2 mois), veuillez vérifier que votre appareil est en bon état et que l'assemblage des pièces est solide. Veuillez immédiatement changer les pièces dégradées ou ne les utilisez pas jusqu'à ce qu'elles soient réparées.
- N'utilisez que des pièces de rechange originales pour les réparations.
- En cas de réparation, adressez-vous à votre vendeur spécialisé.
- Pendant le nettoyage, évitez d'utiliser les produits agressifs.
- Avant de commencer votre entraînement assurez-vous que le montage est conforme et juste et que l'appareil fonctionne parfaitement après une vérification.
- Tenez compte des parties réglables et positions maximales, selon lesquelles vous pourriez chaque fois les régler.
- L'appareil n'a été conçu que pour l'entraînement d'adultes. Assurez-vous donc que les enfants ne puissent l'utiliser sans la surveillance d'adultes.
- Avertissez les personnes présentes des éventuels dangers, liés par exemple aux pièces détachables pouvant subvenir lors des entraînements.
- Avant de commencer l'entraînement, consultez votre médecin: il pourra vous indiquer quel type d'entraînement vous convient, ainsi que son effet.
- Attention: un entraînement excessif ou mauvais peut causer des blessures et mettre en danger votre santé.
- Pour une bonne réussite aux entraînements, reportez-vous aux exemples détaillés d'exercices contenus dans l'instruction d'entraînements.

**Ce banc d'exercice a été conçu et testé pour un poids corporel maximal de 135 kg.  
Poids maximal sur la barre : 150 kg.  
Poids maximal sur le développeur de jambe : 45 kg.**

## Notice d'entraînement

### Quel est le meilleur programme pour vous?

Le type d'exercices que vous pratiquez et le programme que vous suivez dépendent de votre niveau de motivation, du temps disponible, et de vos objectifs. La notice suivante vous aidera à vous décider :

### PROGRAMME D'ENTRAÎNEMENT DE FORCE

---

#### Est mieux indiqué pour des personnes qui:

- Souhaitent distinguer persévérance et entraînement de force
- Souhaitent s'entraîner au moins trois fois par semaine
- Souhaitent travailler à haut niveau d'intensité pour améliorer le dessin des muscles
- Souhaitent effectuer de multiples séries d'exercices

<b>Intensité :</b>	Haute
<b>Répétitions : *</b>	8-12
<b>Pause :</b>	30 secondes à 2 minutes
<b>Séries : *</b>	1 à 3
<b>Intervalle d'entraînement par semaine:</b>	2 à 3

Important : Pour atteindre un niveau de fitness de grande échelle, vous devez faire 2 à 3 jours par semaine un entraînement de persévérance combiné à un entraînement de force.

### CIRCUIT DU PROGRAMME D'ENTRAÎNEMENT

---

#### Est mieux indiqué pour des personnes qui:

- Souhaitent combiner persévérance et entraînement de force
- Ne disposent du temps que trois jours par semaine pour s'entraîner
- Souhaitent un entraînement de base de persévérance
- Avaient des problèmes à trouver un entraînement approprié

<b>Intensité :</b>	tempérée/basse
<b>Répétitions : *</b>	15-20
<b>Pause :</b>	très courte
<b>Séries : *</b>	1
<b>Intervalle d'entraînement par semaine :</b>	3

---

Important: Faites varier votre programme d'entraînement de temps en temps, pour éviter des stagnations et laisser les muscles et les articulations récupérer en force.

#### Les personnes qui mènent un entraînement de force :

- Effectuez une fois par semaine un circuit d'entraînement
- Étapez la semaine sur:
  - un jour d'entraînement de force
  - un jour d'entraînement de persévérance
  - un jour de circuit d'entraînement

Évitez de vous surpasser et améliorez votre aptitude de persévérance, quand vous pratiquez toutes les 6 à 8 semaines une semaine de circuit d'entraînement.

#### Les personnes qui mènent un circuit d'entraînement :

- Si vous désirez, pratiquez un jour sur deux et entre le circuit d'entraînement un entraînement de persévérance.  
Pensez au moins une fois par semaine à faire la pause.
- Introduisez un entraînement de force ou un entraînement de persévérance dans votre programme de semaine.

\***Répétitions** : Le chiffre indique le nombre de répétitions que vous devez effectuer dans chaque exercice.

\***Séries** : Le chiffre indique le nombre de fois que vous devez faire l'exercice. (2 séries de 12 répétitions).

## Soin et Maintenance

- Pour éviter le danger de dommage à cause de corrosion, utilisez ou posez cet appareil dans des endroits non humides.
- Vérifiez tous les 4 semaines au plus tard que toutes les pièces sont bien montées /serrées et en bon état.
- En cas de réparation, contactez votre vendeur spécialisé.
- Veuillez immédiatement remplacer les pièces dégradées et/ou ne plus utiliser l'appareil jusqu'à ce qu'elles soient réparées.
- N'utilisez pour les réparations que les pièces de rechange originales.
- Pour le nettoyage, n'utilisez que des chiffons humides et évitez l'utilisation des produits de nettoyage agressifs.
- Essayez immédiatement la sueur après l'entraînement. La sueur peut causer des dommages et entraver la fonction de l'appareil.

## Assemblage

- Les outils suivants sont nécessaires pour l'assemblage : deux clés ajustables et des clés Allen.
- N'utilisez toujours que des **boulons** à insérer à travers le **trou CARRE** sur le composant qui doit être assemblé. Attachez la rondelle uniquement au bout du **boulon**.
- N'utilisez toujours que des **boulons Allen ou Hex** à insérer à travers le **trou ROND** sur le composant qui doit être assemblé.
- Attendez toujours que les boulons soient installés au composant puis serrez-les. Ne serrez pas chaque boulon tout de suite après l'avoir installé.
- DIMENSIONS DE L'ASSEMBLAGE : L 159 x l 127 x H 153 cm

### Symboles indiqués dans les instructions d'assemblage :

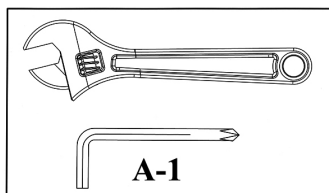

#### Serrez les écrous et les boulons.

Une fois que tous les composants et le matériel ont été assemblés dans ces étapes et les précédentes, serrez bien tous les écrous et boulons.

**NOTE : Ne serrez pas trop tout composant avec une fonction de pivot. Assurez-vous que tous les composants pivotants peuvent bouger librement.**

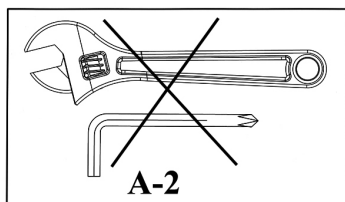

Ne serrez pas tout de suite les écrous et les boulons.

Quand le symbole de serrage des écrous et boulons apparaîtra à la prochaine étape, assurez-vous de serrer tous les boulons qui ont été installés.

## Liste de pièces de rechange – DPB 4.1 - 2010

NO.	DESCRIPTION	TAILLE	QTE	NO.	DESCRIPTION	TAILLE	QTE
1	PIEU VERTICAL GAUCHE		1	32	DOUILLE GLISSANTE	50mm x 45mm	2
2	PIEU VERTICAL DROIT		1	33	DOUILLE	PT50 x 100mm	1
3	BARRE TRANSVERSALE		1	34	BUTOIR EN CAOUTCHOUC	90mm x 45mm	2
4	SUPPORT SIEGE PRINCIPAL		1	35	ROULEAU EN MOUSSE		6
5	SUPPORT AVANT		1	36	DOUILLE BARRE DE POIDS	Ø 28mm	1
6	BLOC DE GLISSEMENT		1	37	CLIP RESSORT	Ø 24.5mm	1
7	POTENCE SIEGE		1	38	CLIP RESSORT OLYMPIQUE	Ø 49mm	1
8	CHASSIS DE BASE GAUCHE		1	39	GOUPILLE DE VERROUILLAGE		1
9	CHASSIS DE BASE DROIT		1	40	DOUILLE	Ø 10mm x 78mm	2
10	BARRE D'AJUSTEMENT DOSSIER		1	41	DOUILLE	Ø 50mm x Ø 16mm	2
11	CRAN BARRE GAUCHE		1	42	BUTOIR EN CAOUTCHOUC	Ø 30mm x 30mm	1
12	CRAN BARRE DROIT		1	43	BOUCHON		20
13	SUPPORT DOSSIER		2	44	BOUTON DE VERROUILLAGE	M18	2
14	MAINTIEN DEVELOPPEUR JAMBE		1	45	BOULON ALLEN	M8 x 40mm	8
15	DEVELOPPEUR JAMBE		1	46	BOULON ALLEN	M10 x 16mm	3
16	TUBE EN MOUSSE	400mm	2	47	ECROU	M10	16
17	LONG TUBE EN MOUSSE	430mm	1	48	BOULON HEX	M10 x 65mm	1
18	ESSIEU		1	49	BOULON HEX	M10 x 70mm	2
19	COUSSINET SIEGE		1	50	BOULON HEX	M10 x 80mm	4
20	PANNEAU DOSSIER		1	51	BOULON HEX	M10 x 90mm	4
21	COUSSINET ANTI-DERAPANT SUPPORT DOSSIER		2	52	BOULON HEX	M10 x 95mm	4
22	COUVERCLE BASE PIEU VERTICAL		2	53	BOULON HEX	M10 x 155mm	1
23	BOUCHON CHASSIS DE BASE		1	54	RONDELLE	Ø 8mm	8
24	POTENCE	120mm x 50mm	1	55	RONDELLE	Ø 10mm	15
25	POTENCE	R38mm x 140mm	2	56	RONDELLE	Ø 25mm	1
26	BOUCHON	Ø 76mm	2	57	GRANDE RONDELLE	Ø 30mm	4
27	BOUCHON CARRE	25mm	6	58	RONDELLE COURBEE	Ø 10mm x R25	16
28	BOUCHON CARRE	45mm	2	59	DOUILLE OLYMPIQUE BARRE DE POIDS	Ø 50mm	1
29	BOUCHON	Ø 25mm	1		OUTIL	CLE ALLEN #4	1
30	BOUCHON	PT40 x 80mm	1		OUTIL	CLE ALLEN #5	1
31	BOUCHON ROULEAU EN MOUSSE		6		OUTIL	CLE ALLEN #6	1

Felicitaciones por comprar un producto de ENERGETICS ejercitadores caseros. Este producto ha sido diseñado y manufacturado para satisfacer las necesidades y requerimientos de uso doméstico. Por favor lea cuidadosamente las instrucciones antes de armarlo y usarlo. Asegúrese de guardar las instrucciones por referencia y/o mantenimiento. Si usted tiene alguna pregunta adicional por favor contáctenos. Le deseamos mucho éxito y diversión entrenando,

Su Equipo  **ENERGETICS**

## Garantía

ENERGETICS ofrece una alta calidad en ejercitadores caseros los cuales han sido probados y certificados de acuerdo a la norma europea EN 957.

## Instrucciones de seguridad

Antes de empezar el entrenamiento con la banca, por favor lea cuidadosamente las instrucciones. Asegúrese de guardar las instrucciones para información, en caso de reparación y para ordenar repuestos

- Este equipo de entrenamiento no es apropiado para propósitos terapéuticos
- Esta banca esta hecha sólo para uso doméstico.
- Siga cuidadosamente las instrucciones para el montaje.
- Use sólo repuestos originales
- Antes de el montaje, asegúrese de verificar si el envió esta completo. Para armarlo utilice sólo herramientas adecuadas y pregunte por asistencia si fuera necesario.
- Ponga la banca en una superficie plana que no sea resbalosa. Debido a la posible corrosión no es recomendable el uso en áreas húmedas.
- Verifique antes de el primer entrenamiento y cada 1-2 meses que todas las conexiones estén bien ajustadas y en buena condición.
- Reemplace las partes defectuosas inmediatamente y/o mantenga el equipo sin uso hasta repararlo.
- Use sólo piezas originales para su reparación.
- En caso de reparación pregunte por consejo al distribuidor.
- Para la limpieza evite la utilización de limpiadores agresivos.
- Asegúrese de que el entrenamiento empiece sólo después de haber ensamblado correctamente e inspeccionado al producto.
- Tenga en cuenta el máximo de posiciones que todas las partes movibles pueden ser ajustadas o reguladas.
- Este producto está diseñado para adultos. Por favor asegúrese de que los niños lo utilicen solo bajo la supervisión de un adulto.
- Asegúrese de advertir a los presentes de posibles peligros, por ejemplo de las partes movibles durante el entrenamiento.
- Consulte a su médico antes de empezar cualquier programa de ejercicios. El puede aconsejarlo sobre la forma de entrenamiento y sobre su impacto.
- Advertencia: incorrecto/excesivo entrenamiento puede causar daños en su salud.
- Por favor siga los consejos para un entrenamiento apropiado como está detallado en las instrucciones de entrenamiento.

**Esta banca esta diseñada sólo para uso doméstico y ha sido probada con un máximo de peso corporal de 135 kg.**  
**Carga máxima de reposa barra de pesas: 150 kilogramos.**  
**Carga máxima sobre Leg Developer: 45 kg.**

## Instrucciones de entrenamiento

### Qué programa de entrenamiento es el adecuado para Usted?

La clase de entrenamiento que usted persiga y el que usted siga depende de su nivel de motivación, tiempo disponible, nivel físico y metas. Lo siguiente le ayudará a decidir.

### PROGRAMAS DE ENTRENAMIENTO DE FUERZA

#### Los más indicados para personas que:

- Desean mantener separados los programas de aeróbic y de resistencia.
- Desean entrenar 3 o más días por semana.
- Desean hacer ejercicio a un alto nivel de intensidad para mejorar la definición de los músculos.
- Desean realizar múltiples series.

<b>Intensidad del peso:</b>	alto / moderado
<b>Repeticiones:*</b>	8-12
<b>Periodos de descanso:</b>	30 segundos a 2 minutos
<b>Series:*</b>	1 a 3
<b>Días recomendados por semana:</b>	2 a 3

**Importante:** Para proporcionar un régimen de puesta a punto total, deben realizarse de 2 a 3 días de actividad de aeróbic, además de 2 a 3 días de ejercicios de entrenamiento de resistencia.

### PROGRAMAS DE ENTRENAMIENTO DE CIRCUITO

#### Son los más indicados para las personas que:

- Desean combinar el entrenamiento de aeróbic y de resistencia.
- Solamente tienen 3 días por semana para entrenar.
- Desean un ejercicio de acondicionamiento más general.
- Han tenido problemas para seguir un programa en el pasado.

<b>Intensidad del peso:</b>	moderado / bajo
<b>Repeticiones:*</b>	15-20
<b>Periodos de descanso:</b>	muy pocos
<b>Series:*</b>	1
<b>Días recomendados por semana:</b>	3

**Importante:** Varíe su programa periódicamente para evitar el anquilosamiento y descansar los músculos y las articulaciones del posible uso excesivo y repetitivo

#### Para el entrenamiento de fuerza:

- Una vez por semana, realice un ejercicio de entrenamiento de circuito.
- Desglose su semana:
  - Un día de entrenamiento de resistencia
  - Un día de entrenamiento de aeróbic
  - Un día de entrenamiento de circuito

Evite el anquilosamiento muscular y mejore su puesta a punto de aeróbic realizando una semana de entrenamiento de circuito después de cada 6 a 8 semanas de entrenamiento de resistencia.

#### Para el entrenamiento de circuito:

- Si lo desea, haga ejercicios de aeróbic en días alternos y entre los ejercicios de entrenamiento de circuito.  
Recuerde descansar un día a la semana por lo menos.
- Incluya en su programa semanal un entrenamiento de resistencia o ejercicio de aeróbic

\* **Repeticiones:** El número de veces que realiza un ejercicio específico.

\* **Series:** El número de veces que se realiza un número de repeticiones determinado (2 series de 12 repeticiones).



## Cuidado y Mantenimiento

- Para evitar daños posibles por corrosión de éste aparato de Home Fitness, se debe evitar su uso o utilización en lugares húmedos.
- Verifique por lo menos cada 4 semanas que todos los elementos de conexión estén bien ajustados y en buenas condiciones.
- En caso de reparación pregunte al distribuidor por consejo.
- Reemplace piezas defectuosas inmediatamente y/o mantenga el equipo sin uso hasta que sea reparado.
- Use sólo piezas originales para su reparación.
- Utilice para la limpieza un trapo húmedo y evite la utilización de limpiadores agresivos.
- Limpie inmediatamente después del entrenamiento el sudor. El sudor puede dañar la apariencia y funcionamiento correcto del aparato.

## Montaje

- Para el montaje se necesitan las herramientas siguientes: dos llaves de tuerca ajustables (francés) y una llave Allen.
- Durante la instalación, utilice siempre los tornillos correctos:  
Para los agujeros cuadrados, utilice los tornillos con la cabeza correspondiente. La arandela está de lado de la tuerca.  
Para los agujeros redondos, utilice los tornillos de cabeza redonda.
- Apretar los tornillos solo después de haber colocado todos los tornillos.
- Dimensiones en el estado montado: long 159 x anchura 127 x altura 153 cm

**En las Instrucciones de montaje se usan los siguientes símbolos:**

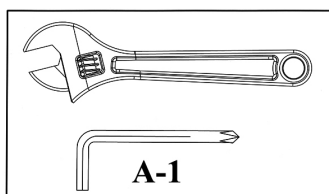

### **Apretar las tuercas y tornillos.**

Una vez montados todos los componentes y tornillos según este y los anteriores pasos, puede apretar todos los tornillos y tuercas.

Nota: Tenga cuidado de no apretar las partes ajustables con demasiada fuerza. Las partes ajustables deben estar libres en movimiento

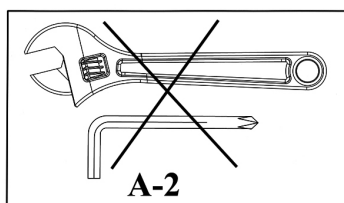

En este paso no apriete todavía las tuercas y tornillos.

Cuando en el próximo paso aparezca el símbolo "Apretar" (ver arriba), apriete todos los tornillos colocados

**LISTA DE PIEZAS – DPB 4.1 - 2010**

No.	DESCRIPCIÓN	DIM	UNIDA DES	No.	DESCRIPCIÓN	DIM	UNIDA DES
1	ESTRUCTURA VERTICAL IZQUIERDA		1	32	FUNDA CORREDIZA	50mm x 45mm	2
2	ESTRUCTURA VERTICAL DERECHA		1	33	FUNDA	PT50 x 100mm	1
3	SOPORTE DIAGONAL		1	34	AMORTIGUADOR DE GOMA	90mm x 45mm	2
4	SOPORTE PRINCIPAL DEL ASIENTO		1	35	RODILLO DE ESPUMA		6
5	SOPORTE VERTICAL DELANTERO		1	36	FUNDA DE REPOSA PESAS Í	Ø 28mm	1
6	BLOQUE CORREDIZO		1	37	BRIDA DE RESORTE	Ø 24.5mm	1
7	SOPORTE DEL ASIENTO		1	38	BRIDA DE RESORTE GRANDE	Ø 49mm	1
8	ESTRUCTURA PRINCIPAL, PARTE IZQUIERDA		1	39	CLAVIJA DE SEGURIDAD		1
9	ESTRUCTURA PRINCIPAL, PARTE DERECHA		1	40	PLANTILLA	Ø 10mm x 78mm	2
10	BARRA PARA FIJAR EL SOPORTE DE RESPALDO		1	41	PLANTILLA	Ø 50mm x Ø 16mm	2
11	REPOSA BARRA DE PESAS IZQUIERDO		1	42	AMORTIGUADOR DE GOMA	Ø 30mm x 30mm	1
12	REPOSA BARRA DE PESAS, DERECHO		1	43	TAPA		20
13	SOPORTE EDE RESPALDO		2	44	BOTÓN DE SEGURIDAD	M18	2
14	SOPORTE DE LEG DEVELOPER		1	45	TORNILLO CON EL HEXAGONAL INTERIOR	M8 x 40mm	8
15	ESTRUCTURA VERTICAL, IZQUIERDA		1	46	TORNILLO CON EL HEXAGONAL INTERIOR	M10 x 16mm	3
16	PLANTILLA DE FIJACIÓN DEL RODILLO DE ESPUMA	400mm	2	47	TUERCA AÉREA	M10	16
17	PLANTILLA DE FIJACIÓN DEL RODILLO DE ESPUMA LARGA	430mm	1	48	TORNILLO CON CABEZA HEXAGONAL	M10 x 65mm	1
18	EJE		1	49	TORNILLO CON CABEZA HEXAGONAL	M10 x 70mm	2
19	ASIENTO		1	50	TORNILLO CON CABEZA HEXAGONAL	M10 x 80mm	4
20	RESPALDO		1	51	TORNILLO CON CABEZA HEXAGONAL	M10 x 90mm	4
21	PLANTILLA ANTIRESBALO DEL RESPALDO		2	52	TORNILLO CON CABEZA HEXAGONAL	M10 x 95mm	4
22	CUBIERTA INFERIOR DE LA ESTRUCTURA VERTICAL		2	53	TORNILLO CON CABEZA HEXAGONAL	M10 x 155mm	1
23	CUBIERTA TERMINAL DE LA ESTRUCTURA PRINCIPAL		1	54	ARANDELA	Ø 8mm	8
24	AGARRADOR	120mm x 50mm	1	55	ARANDELA	Ø 10mm	15
25	AGARRADOR	R38mm x 140mm	2	56	ARANDELA	Ø 25mm	1
26	CUBIERTA TERMINAL	Ø 76mm	2	57	ARANDELA GRANDE	Ø 30mm	4
27	CUBIERTA TERMINAL CUADRADA	25mm	6	58	ARANDELA ONDULADA	Ø 10mm x R25	16
28	CUBIERTA TERMINAL CUADRADA	45mm	2	59	FUNDA DE REPOSA PESAS GRANDE	Ø 50mm	1
29	CUBIERTA TERMINAL	Ø 25mm	1		HERRAMIENTAS	LLAVE ALLEN No. 4	1
30	CUBIERTA TERMINAL	PT40 x 80mm	1		HERRAMIENTAS	LLAVE ALLEN No. 5	1
31	CUBIERTA TERMINAL DEL RODILLO DE ESPUMA		6		HERRAMIENTAS	LLAVE ALLEN No. 6	1

congratulations per avere acquistato un prodotto Home Fitness Energetics. Questo prodotto è stato progettato e prodotto per soddisfare le richieste di un utilizzo domestico. Leggete attentamente queste istruzioni prima dell'assemblaggio e del primo utilizzo. AccertateVi di conservare queste istruzioni come riferimento e per il giusto utilizzo dell'apparecchio. Per qualsiasi ulteriore domanda, Vi preghiamo di contattarci. Vi auguriamo tanta soddisfazione e divertimento durante l'allenamento.

Il vostro  **ENERGETICS** -Team

## Garanzia

I prodotti di qualità ENERGETICS vengono fabbricati e testati per essere impiegati in un allenamento Fitness impegnativo. Questo prodotto è conforme alla norma europea EN 957.

## Norme di sicurezza e consigli d'uso

Prima di iniziare il primo allenamento con la Vostra Panca, leggete attentamente queste istruzioni.

AccertateVi di conservare queste istruzioni per tutte le informazioni contenute, in caso si rendesse necessaria una riparazione o per consegna di parti di ricambio.

- Questo attrezzo ginnico non è stato concepito per scopi terapeutici.
- Questa Panca è destinata esclusivamente all'uso domestico.
- Seguite scrupolosamente le fasi delle istruzioni di assemblaggio.
- Utilizzate esclusivamente le parti originali consegnate.
- Prima di procedere all'assemblaggio, accertatevi che la scatola contenga tutti i componenti della Panca.
- Per il montaggio utilizzate attrezzi adatti e chiedete assistenza se dovesse rendersi necessario.
- Posizionate l'attrezzo su una superficie piana e non scivolosa. Non si raccomanda l'utilizzo dell'attrezzo in zone umide, pena rischio di possibile corrosione.
- Controllate prima del primo utilizzo e comunque ogni 1-2 mesi che tutti gli elementi di connessione siano serrati fermamente e si trovino nella posizione corretta.
- Sostituite immediatamente i componenti difettosi e non utilizzate l'equipaggiamento fino a che la riparazione non sia avvenuta.
- Per le riparazioni, utilizzate esclusivamente parti originali.
- Nel caso di riparazioni Vi preghiamo di contattare il vostro rivenditore per consiglio.
- Evitate l'uso di detergenti aggressivi nella pulizia dell'attrezzo.
- AccertateVi di incominciare ad utilizzare l'attrezzo solo dopo un corretto assemblaggio.
- Per ogni parte regolabile fate attenzione al limite massimo al quale può essere regolata.
- Questo attrezzo è destinato ad un utilizzatore adulto. L'utilizzo da parte dei bambini è consigliato esclusivamente in presenza di adulti.
- AccertateVi che i presenti siano consapevoli dei possibili rischi derivanti dall'utilizzo, es.: parti in movimento durante l'allenamento.
- RivolgeteVi al vostro medico prima di iniziare l'allenamento. Vi potrà suggerire il programma di allenamento e l'impatto più idoneo a Voi.
- Avvertimento: un allenamento non corretto/eccessivo può causare infortuni.
- Per un corretto allenamento Vi preghiamo di seguire i dettagliati esercizi riportati come esempi nelle istruzioni di allenamento.

**Questa panca di allenamento è ideata per un uso domestico e testata per un peso corporeo massimo di 135 kg.**

**Peso massimo del sostegno per depositare la barra da sollevamento: 150 kg.**

**Peso massimo Leg Developer: 45 kg.**

## Suggerimenti per l'Allenamento

### Quale programma è meglio per Voi?

Il tipo di allenamento che intendete seguire e il programma specifico dipendono dal vostro livello di motivazione, dal tempo disponibile, dal vostro livello di forma e dagli obiettivi. Le informazioni che seguono dovrebbero aiutarVi a decidere cosa è meglio per Voi:

### PROGRAMMI BASATI SULLA FORZA

---

#### Maggiormente Adatti per le Persone che:

- Desiderano mantenere separati i programmi aerobici e quelli sulla forza
- Desiderano allenarsi 3 o più giorni alla settimana
- Desiderano allenarsi molto intensamente per migliorare la definizione muscolare
- Desiderano eseguire gruppi di esercizi multipli

<b>Intensità del Peso:</b>	Alta/Moderata
<b>Ripetizioni: *</b>	8-12
<b>Periodo di Recupero:</b>	da 30 secondi a 2 minuti
<b>Serie: *</b>	da 1 a 3
<b>Giorni Consigliati per Settimana:</b>	da 2 a 3

**Importante:** Per raggiungere un regime di Total Fitness dai 2 ai 3 giorni di attività aerobica dovrebbero essere considerati in aggiunta ai 2/3 giorni di allenamento basato sulla forza.

### PROGRAMMI CIRCUIT TRAINING

---

#### Maggiormente Adatti per le Persone che:

- Vogliono combinare un lavoro aerobico ad uno basato sulla forza
- Hanno soltanto 3 giorni alla settimana per allenarsi
- Vogliono un allenamento maggiormente allenante
- Hanno avuto problemi nel seguire un programma nel passato

<b>Intensità del Peso:</b>	Moderata/Bassa
<b>Ripetizioni: *</b>	15-20
<b>Periodo di Recupero:</b>	Veramente basso
<b>Serie: *</b>	1
<b>Giorni Consigliati per Settimana:</b>	3

---

**Importante:** Variate il vostro programma di tanto in tanto per evitare la ripetitività degli esercizi e per preservare muscoli e articolazioni dai rischi di un uso ripetitivo ed eccessivo.

#### Per coloro che si allenano sulla Forza

- Una volta alla settimana fate un allenamento Circuit Training.
- Frazionate la settimana:
  - Un giorno allenamento sulla Forza
  - Un giorno allenamento aerobico
  - Un giorno Circuit Training

Evitate ai muscoli di andare in super affaticamento alternando una settimana di solo allenamento aerobico ogni 6/8 settimane di allenamento basato sulla forza.

#### Per coloro che si allenano Circuit Training

- Se lo desiderate, fate allenamento aerobico ogni altro giorno e tra gli allenamenti Circuit Training. Ricordate di riposare almeno un giorno alla settimana.
- Include un allenamento sulla Forza o di tipo Aerobico nel vostro programma settimanale.

\***Ripetizioni:** Il numero di volte in cui uno specifico esercizio viene eseguito.

\***Serie:** Il numero di volte in cui un certo numero di ripetizioni viene eseguito (2 serie di 12 ripetizioni).

## Cura e manutenzione

- Pena rischio di possibile corrosione, non utilizzate o lasciate questo attrezzo per allenamento domestico in zone umide.
- Controllate almeno una volta al mese che tutti gli elementi di connessione siano serrati saldamente e si trovino nella posizione corretta.
- In caso di riparazione, contattate il vostro rivenditore.
- Sostituite le componenti difettose immediatamente e non utilizzate l'equipaggiamento fino a che la riparazione non sia avvenuta.
- Utilizzate per le riparazioni esclusivamente parti originali.
- Per la pulizia dell'attrezzo utilizzate uno straccio umido ed evitate l'uso di detergenti aggressivi.
- Pulite le tracce di sudore subito dopo l'allenamento: questo potrebbe infatti provocare dei danni e pregiudicare la corretta funzionalità dell'attrezzo.

## Note per il montaggio

- Per il montaggio avete bisogno dei seguenti attrezzi: due chiavi regolabili e una chiave a testa concava.
- Nel **foro a QUADRO** dei componenti montati si devono inserire sempre solo **le viti per portoni**. Alla fine della vite per portoni mettera una rondella.
- Nel **foro TONDO** dei componenti montati si devono inserire sempre solo **le viti interni esagonali o viti esagonali**.
- Prima inserite tutte le viti e dopo serrarle. Non serrare ogni vite subito.
- DIMENSIONI IN STATO MONTATO: lu 159 x la 127 x al 153 cm

### Simboli usati nelle Istruzioni per il montaggio:

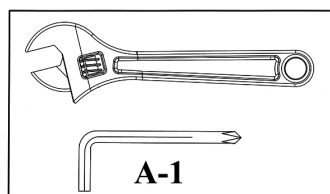

#### Serrate i dadi e le viti.

Dopo che avete montato (in questo passo e in passi precedenti) tutti i componenti e viti, serrate sicuramente tutti i dadi e viti.

**NOTA: Non serrate eccessivamente i componenti con la funzione rotante. Tutti i componenti con la funzione rotante devono essere liberalmente mobili.**

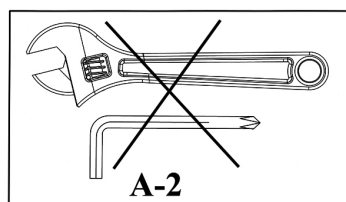

In questo passo non serrate perora tutti i dadi e viti.

Quando apparisce il simbolo per serrare i dadi e le viti nel prossimo passo, serrate tutti i dadi installati.

**Lista Parti di Ricambio – DPB 4.1 – 2010**

N.	DESCRIZIONE	DIMENS.	PZ	N.	DESCRIZIONE	DIMENS.	PZ
1	TELAIO VERTICALE, SINISTRO		1	32	BOCCOLA SPOSTABILE	50mm x 45mm	2
2	TELAIO VERTICALE, DESTRO		1	33	GUAINA	PT50 x 100mm	1
3	TRAVERSA		1	34	AMMORTIZZATORE DI GOMMA	90mm x 45mm	2
4	SOSTEGNO PRINCIPALE DEL SEDILE		1	35	RULLINO IN MATERIALE SPUMOSO		6
5	SOSTEGNO ANTERIORE VERTICALE		1	36	BOCCALA DEL PORTAPESO	Ø 28mm	1
6	BLOCCO DI SPOSTAMENTO		1	37	COLLARE A MOLLA	Ø 24.5mm	1
7	PORTASEDILE		1	38	COLLARE A MOLLA GRANDE	Ø 49mm	1
8	TELAIO FONDAMENTALE, PARTE SINISTRA		1	39	CHiodo DI SICUREZZA		1
9	TELAIO FONDAMENTALE, PARTE DESTRA		1	40	GUARNIZIONE	Ø 10mm x 78mm	2
10	BARRA PER REGOLAZIONE DELL' APPOGGIOSCHIENA		1	41	GUARNIZIONE	Ø 50mm x Ø 16mm	2
11	SOSTEGNO PER DEPOSITO DELLA BARRA DA SOLLEVAMENTO, SINISTRO		1	42	AMMORTIZZATORE DI GOMMA	Ø 30mm x 30mm	1
12	SOSTEGNO PER DEPOSITO DELLA BARRA DA SOLLEVAMENTO, DESTRO		1	43	CAPPUCCIO		20
13	SOSTEGNO DELL'APPOGGIO-SCHIENA		2	44	BOTTONE DI SICUREZZA	M18	2
14	SOSTEGNO PER LEG DEVELOPER		1	45	VITE A ESAGONO INTERNO	M8 x 40mm	8
15	LEG DEVELOPER		1	46	VITE A ESAGONO INTERNO	M10 x 16mm	3
16	GUARNIZIONE DI FISSAGGIO DEI RULLINI IN MATERIALE SPUMOSO	400mm	2	47	DADO AERONAUTICO	M10	16
17	GUARNIZIONE DI FISSAGGIO DEI RULLINI IN MATERIALE SPUMOSO, LUNGA	430mm	1	48	VITE A TESTA ESAGONALE	M10 x 65mm	1
18	ASSE		1	49	VITE A TESTA ESAGONALE	M10 x 70mm	2
19	SEDILE		1	50	VITE A TESTA ESAGONALE	M10 x 80mm	4
20	APPOGGIOSCHIENA		1	51	VITE A TESTA ESAGONALE	M10 x 90mm	4
21	RONDELLA ANTISCIVOLO DELL' APPOGGIOSCHIENA		2	52	VITE A TESTA ESAGONALE	M10 x 95mm	4
22	COPERCHIO INFERIORE DEL TELAIO VERTICALE		2	53	VITE A TESTA ESAGONALE	M10 x 155mm	1
23	COPERCHIO FINALE DEL TELAIO FONDAMENTALE		1	54	RONDELLA	Ø 8mm	8
24	SOSTEGNO	120mm x 50mm	1	55	RONDELLA	Ø 10mm	15
25	SOSTEGNO	R38mm x 140mm	2	56	RONDELLA	Ø 25mm	1
26	COPERCHIO FINALE	Ø 76mm	2	57	RONDELLA GRANDE	Ø 30mm	4
27	COPERCHIO FINALE QUADRO	25mm	6	58	RONDELLA ONDULATA	Ø 10mm x R25	16
28	COPERCHIO FINALE QUADRO	45mm	2	59	GUAINA DEL PORTAPESO, GRANDE	Ø 50mm	1
29	COPERCHIO FINALE	Ø 25mm	1		ATTREZZI	#4 ALLEN WRENCH	1
30	COPERCHIO FINALE	PT40 x 80mm	1		ATTREZZI	#5 ALLEN WRENCH	1
31	COPERCHIO FINALE DEL RULLINO IN MATERIALE SPUMOSO		6		ATTREZZI	#6 ALLEN WRENCH	1

## Αγαπητοι πελατες,

Συγχαρητηρια για την αγορα ενος ENERGETICS Hometrainer. Αυτο το προιον εχει ειδικα σχεδιασει και κατασκευαστει ετσι ωστε να εκπληρωσει ολες τις αναγκες σας για μια πληρη κατοικον εξασκηση. Σας παρακαλουμε οπως διαβασετε τις ακολουθες οδηγιες πριν τιν συναρμολογηση του μηχανηματος. Επισης, σας παρακαλουμε να χρησιμοποιατε τις οδηγιες οποτε εχετε μια απορια σχετικα με την χρηση η συντηρηση του μηχανηματος. Εαν εχετε περισσοτερες αποριες ειστε ευπροσδεκτοι να επικοινωνησετε μαζι μας τηλεφωνικως. Σας ευχομαστε καλη διασκεδαση και καλη επιτυχια κατα την διαρκεια της εξασκησεως σας.

Η  **ENERGETICS** ομαδα σας.

### Εγγυηση

Τα προιοντα ENERGETICS κατασκευαζονται και ελεγχονται αυστηρα υπο την αιγιδα των Ευρωπαικων κανονισμων EN 957 ωστε να προσφερουν μια αποτελεσματικη και ασφαλης εξασκηση.

### Οδηγιες ασφαλους χρησης

Πριν αρχισετε την ασκηση, παρακαλουμε οπως διαβασετε προσεκτικα τις ακολουθες οδηγιες. Σιγουρευτειτε να κρατησετε τις οδηγιες για παροχη πληροφοριων καθως και για ευκολια σε περιπτωση αναγκης ανταλλαγης ενος υλικου.

- Η χρηση του μηχανηματος δεν συνιστατε για θεραπευτικους σκοπους.
- Ο παγκος αυτος ειναι σχεδιασμενος για κατ'οικον χρηση και μονον.
- Ακολουθηστε προσεχτικα τα βηματα των οδηγιων.
- Χρησιμοποιαστε μονο αυθεντικα μερη οπως αυτα που παραλαβατε.
- Πριν την συναρμολογηση, σιγουρευτειτε οτι ολα τα υλικα εχουν σταλει.
- Χρησιμοποιαστε καταλληλα εργαλεια για την συναρμολογηση και και ζητηστε βοηθεια εαν ειναι απαραιτητο.
- Τοποθετηστε τον παγκο σε μια ιση, σταθερη επιφανεια. Λογω πιθανης διαβρωσης, η χρηση της συσκευης σε υγρο περιβαλλον δεν συνιστατε.
- Ελεγξτε πριν την πρωτη εξασκηση και καθε 1/2 μηνες, οτι ολα τα ενωτικα σημεια των διαφορων κομματιων ειναι σφιγχτα ενωμενα μεταξυ τους, και οτι βρισκονται σε καλη κατασταση.
- Αντικαταστηστε αμεσως πλεων ακαταλληλα για χρηση υλικα, η μην χρησιμοποιασετε τον εξοπλισμο μεχρι εως ουτου επιδιορθωθει.
- Για επιδιορθωσεις, χρησιμοποιαστε μονο αυθεντικα ανταλλακτικα μερη.
- Σε αναγκη επιδιορθωσεως παρακαλουμε ζητηστε συμβουλη απο τον αντιπροσωπο της εταιρειας στον χωρο αγορας του προιοντος.
- Αποφυγετε την χρηση επιζημιωφορων καθαρικων σε περιπτωση που θελετε να καθαρισετε το προιον.
- Σιγουρευτειτε οτι η εξασκηση σας θα αρχισει μονο μετα απο την σωστη συναρμολογηση και επιθεωρηση του προιοντος.
- Για ολα τα ρυθμιζομενα υλικα, εχετε παντα υποψη τον μεγαιστο βαθμο που μπορουν να πιεστουν.
- Η συσκευη ειναι σχεδιασμενη για ενηλικες. Παρακαλουμε, σιγουρευτειτε οτι παιδια θα χρησιμοποιασουν την συσκευη μονο υπο την επιτηρηση ενος ενηλικα.
- Σιγουρευτειτε οτι οι παρευρεσκομενοι ειναι ενημερωμενοι για τυχων πιθανους κινδυνους. Π.χ κινουμενα μερη κατα την διαρκεια της εξασκησεως.
- Συμβουλευτειτε τον γιατρο σας πριν την αρχη οποιασδηποτε φυσικης εργασιας. Μπορει επισης να σας συμβουλευσει πιο ειδος εργασιας ειναι περισσοτερο καταλληλο για το ατομο σας.
- Προσοχη: λανθασμενη / υπερβολικη ασκηση μπορει να προκαλεσει ζημια στην υγεια σας.
- Παρακαλουμε ακολουθειστε τις συμβουλες για σωστη εξασκηση οπως περιγραφονται στις Οδηγιες Χρησης.

**Ο παγκος αυτος ειναι για κατ'οικον χρηση και εχει δοκιμασει / ελεγχθει με ενα σωματικο βαρος μεχρι εως και 135 κιλα.**  
**Μεγιστο φορτωμα της λαβης για τον παραμερισμο της ραβδου βαρων: 150 kg.**  
**Μεγιστο φορτωμα Leg Developer: 45 kg.**

## Οδηγίες ασκήσης

### ΠΡΟΓΡΑΜΜΑ ΕΝΔΥΝΑΜΩΣΗΣ

#### Καταλληλο για άτομα τα οποία:

- Επιθυμουν να ξεχωρισουν αεροβιο προγραμμα γυμναστικής με προγραμμα αυξης μυων.
- Επιθυμουν να ασκουντε 3 φορες την βδομαδα η περισσοτερο.
- Επιθυμουν να ασκουντε σκληρα για περισσοτερη μυικη γραμμωση.
- Επιθυμουν να κανουν πολλαπλα σετ.

<b>Σχετικο Βαρος:</b>	Βαρετο/Μετριο
<b>Επαναληψεις: *</b>	8-12
<b>Περιοδος ξεκουρασης:</b>	30 δευτερολεπτα μεχρι 2 λεπτα
<b>Σετ: *</b>	1 με 3
<b>Μερες ασκησης καθε βδομαδα:</b>	2 με 3

**Σημαντικο:** Για καλυτερα αποτελεσματα 2 με 3 μερες αεροβιας γυμνασης πρεπει να ακολουθουντε απο 2 με 3 μερες γυμναστικής με βαρη.

### ΣΥΝΔΥΑΖΟΜΕΝΟ ΠΡΟΓΡΑΜΜΑ

#### Καταλληλο για άτομα τα οποία:

- Επιθυμουν να συνδυασουν προγραμμα γυμναστικής με προγραμμα γυμναστικής με βαρη.
- Εχουν μονο 3 μερες την βδομαδα για ασκηση.
- Θελουν να εχουν ενα πιο γενικο προγραμμα ασκησης.
- Ειχανε προβλημα να μεινουνε προσκολλημενοι σε ενα τυπο προγραμματος στο παρελθον.

<b>Σχετικο Βαρος:</b>	Μετριο/Ελαφρυ
<b>Επαναληψεις: *</b>	15-20
<b>Περιοδος ξεκουρασης:</b>	Πολυ λιγο
<b>Σετ: *</b>	1
<b>Μερες ασκησης καθε βδομαδα:</b>	3

**Σημαντικο:** Τροποποιηστε το προγραμμα σας απο καιρο σε καιρο για να ξεκουρασετε τους μυες και συνδεσμους σας απο την γυμναστική.

#### Για προγραμμα ενδυναμωσης

- Καντε μια φορα την βδομαδα ενα συνδυαζομενο προγραμμα.
- Μοιραστε την βδομαδα σας:
  - Μια μερα προγραμμα ενδυναμωσης
  - Μια μερα αεροβικη γυμναστική
  - Μια μερα συνδυαζομενο προγραμμα

Αποφυγετε πιασιμο των μυων και και βελτιωστε την φυσικη κατασταση σας κανοντας μια φορα ενα συνδυαζομενο προγραμμα για καθε 6 με 8 βδομαδες προγραμματος ενδυναμωσης.

#### Για συνδυαζομενο προγραμμα

- Εαν θελετε, καντε αεροβια ασκηση καθε δευτερη μερα και ενδυαμεσα ενα συδυαζομενο προγραμμα. Κρατηστε στο νου οτι πρεπει να ξεκουραζεστε τουλαχιστο μια μερα τη βδομαδα
- Συμπεριλαβετε μια μερα προγραμματος ενδυναμωσης η αεροβιας ασκησης στο εβδομαδιαιο σας προγραμμα.

**\*Επαναληψεις:** Ο αριθμος των φορων που επαναλαμβανεται μια κινηση ως ασκηση.

**\*Σετ:** Ο αριθμος των φορων που ενας αριθμος επαναληψεων πρεπει εκπληρωθει (2 σετ απο 12 επαναληψεις).



## Οδηγίες για συντήρηση

- Το μηχανημα αυτο, δεν πρεπει να αποθηκευθει σε υγρο δωματιο, για αποφυγη της πιθανοτητας διαβρωσης.
- Ελεγχτε καθε 4 βδομαδες οτι ολα τα ενωτικα σημεια ειναι σφιχτα ενωμενα μεταξυ τους και οτι βρισκονται σε καλη κατασταση.
- Σε περιπτωση αναγκης επιδιορθωσης, συμβουλευτετε τον μεταπωλητη σας πρωτα.
- Αλλαγτε ελαττωματικα εξαρτηματα αμεσως, και/η μην χρησιμοποιησετε το μηχανημα μεχρι εως ουτου επιδιορθωθει.
- Χρησιμοποιηστε μονο αυθεντικα υλικα για επισκευες.
- Χρησιμοποιηστε ενα υγρο πανι για να καθαριση του μηχανηματος και αποφυγετε την χρηση επιζημιων χημικων ουσιων.

## Συναρμολόγηση

- Για τη συναρμολόγηση χρειάζοσαστε τα ακόλουθα εργαλεία: Δυο ρυθμιζόμενα κλειδιά βιδών (γαλλικά) και άλλεν κλειδί.
- Κατά τη συναρμολόγηση χρησιμοποιείτε πάντα σωστές βίδες:  
Για τετράγωνες οπές βίδες με αντίστοιχο κεφάλι. Η ροδέλα ανήκει στη μεριά όπου είναι το παξιμάδι.  
Για στρόγγυλες οπές βίδες με στρογγυλό κεφάλι.
- Σφίξτε τις βίδες μετά από την ένθεση όλων των βιδών.
- Διαστάσεις σε συναρμολογημένη κατάσταση: μ 159 x φ 127 x υ 153 cm

Στις οδηγίες συναρμολόγησης χρησιμοποιούνται τα ακόλουθα σύμβολα:

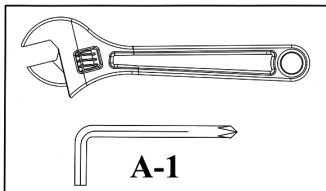

### Σφίξτε τα παξιμάδια και τις βίδες.

Μετά, μόλις στο παρόν και στα προηγούμενα βήματα, συναρμολογήσατε όλα τα τμήματα και τις βίδες, μπορείτε να σφίξετε όλα τα παξιμάδια και τις βίδες. Παρατήρηση: προσοχή, μη σφίγγετε δυνατά τα ρυθμιζόμενα τμήματα. Τα ρυθμιζόμενα τμήματα πρέπει να είναι ελαφρά κινούμενα.

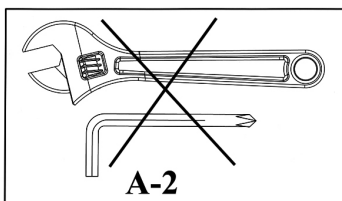

Στο βήμα αυτό προς το παρόν μη σφίγγετε τα παξιμάδια και τις βίδες. Όταν στο επόμενο βήμα θα παρουσιαστεί το σύμβολο «Σφίξτε» (βλέπε πάνω), σφίξτε όλες τις συναρμολογημένες βίδες.

**Λίστα εξαρτημάτων – DPB 4.1 - 2010**

ΑΡ	ΠΕΡΙΓΡΑΦΗ	ΜΕΓΕΘΟΣ	ΤΕΜ.	ΑΡ	ΠΕΡΙΓΡΑΦΗ	ΜΕΓΕΘΟΣ	ΤΕΜ.
1	ΚΑΘΕΤΟ ΠΛΑΙΣΙΟ, ΑΡΙΣΤΕΡΟ		1	32	ΚΙΝΗΤΟ ΣΤΟΜΙΟ	50mm x 45mm	2
2	ΚΑΘΕΤΟ ΠΛΑΙΣΙΟ, ΔΕΞΙΟ		1	33	ΣΤΟΜΙΟ	PT50 x 100mm	1
3	ΕΓΚΑΡΣΙΟ ΣΤΗΡΙΓΜΑ		1	34	ΕΛΑΣΤΙΚΟ ΑΜΟΡΤΙΣΕΡ	90mm x 45mm	2
4	ΚΥΡΙΟ ΑΝΤΙΣΤΗΡΙΓΜΑ ΤΗΣ ΣΕΛΛΑΣ		1	35	ΚΥΛΙΝΔΡΟΣ ΑΠΟ ΑΦΡΩΔΕΣ ΥΛΙΚΟ		6
5	ΚΑΘΕΤΟ ΑΝΤΙΣΤΗΡΙΓΜΑ ΕΜΠΡΟΣΘΙΟ		1	36	ΣΤΟΜΙΟ ΤΗΣ ΛΑΒΗΣ ΤΟΥ ΒΑΡΙΔΙΟΥ	Ø 28mm	1
6	ΚΙΝΗΤΟ ΜΠΛΟΚ		1	37	ΕΛΑΤΗΡΙΩΤΟΣ ΣΥΝΔΕΤΗΡΑΣ	Ø 24.5mm	1
7	ΛΑΒΗ ΤΗΣ ΣΕΛΛΑΣ		1	38	ΕΛΑΤΗΡΙΩΤΟΣ ΣΥΝΔΕΤΗΡΑΣ ΜΕΓΑΛΟΣ	Ø 49mm	1
8	ΒΑΣΙΚΟ ΠΛΑΙΣΙΟ, ΑΡΙΣΤΕΡΟ ΤΜΗΜΑ		1	39	ΑΣΦΑΛΙΣΤΙΚΟΣ ΠΕΙΡΟΣ		1
9	ΒΑΣΙΚΟ ΠΛΑΙΣΙΟ, ΔΕΞΙΟ ΤΜΗΜΑ		1	40	ΕΝΘΕΤΟ	Ø 10mm x 78mm	2
10	ΡΑΒΔΟΣ ΓΙΑ ΤΗ ΡΥΘΜΙΣΗ ΤΟΥ ΣΤΕΡΕΩΤΗ ΤΩΝ ΠΛΑΤΩΝ		1	41	ΕΝΘΕΤΟ	Ø 50mm x Ø 16mm	2
11	ΛΑΒΗ ΓΙΑ ΤΟΝ ΠΑΡΑΜΕΡΙΣΜΟ ΤΗΣ ΡΑΒΔΟΥ ΒΑΡΩΝ, ΑΡΙΣΤΕΡΗ		1	42	ΕΛΑΣΤΙΚΟ ΑΜΟΡΤΙΣΕΡ	Ø 30mm x 30mm	1
12	ΛΑΒΗ ΓΙΑ ΤΟΝ ΠΑΡΑΜΕΡΙΣΜΟ ΤΗΣ ΡΑΒΔΟΥ ΒΑΡΩΝ, ΔΕΞΙΑ		1	43	ΚΑΛΥΜΜΑ		20
13	ΑΝΤΙΣΤΗΡΙΓΜΑ ΤΟΥ ΣΤΕΡΕΩΤΗ ΤΩΝ ΠΛΑΤΩΝ		2	44	ΑΣΦΑΛΙΣΤΙΚΟ ΚΟΥΜΠΙ	M18	2
14	ΛΑΒΗ ΓΙΑ ΤΟ LEG DEVELOPER		1	45	ΒΙΔΑ ΜΕ ΕΣΩΤΕΡΙΚΟ ΕΞΑΓΩΝΟ	M8 x 40mm	8
15	LEG DEVELOPER		1	46	ΒΙΔΑ ΜΕ ΕΣΩΤΕΡΙΚΟ ΕΞΑΓΩΝΟ	M10 x 16mm	3
16	ΕΝΘΕΤΟ ΣΤΑΘΕΡΟΠΟΙΗΣΗΣ ΤΩΝ ΚΥΛΙΝΔΡΩΝ ΑΠΟ ΑΦΡΩΔΗ ΥΛΙΚΟ	400mm	2	47	ΑΕΡΟΠΟΡΙΚΟ ΠΑΞΙΜΑΔΙ	M10	16
17	ΕΝΘΕΤΟ ΣΤΑΘΕΡΟΠΟΙΗΣΗΣ ΤΩΝ ΚΥΛΙΝΔΡΩΝ ΑΠΟ ΑΦΡΩΔΗ ΥΛΙΚΟ, ΜΑΚΡΙΑ	430mm	1	48	ΒΙΔΑ ΜΕ ΕΞΑΓΩΝΟ ΚΕΦΑΛΙ	M10 x 65mm	1
18	ΑΞΟΝΑΣ		1	49	ΒΙΔΑ ΜΕ ΕΞΑΓΩΝΟ ΚΕΦΑΛΙ	M10 x 70mm	2
19	ΣΕΛΛΑ		1	50	ΒΙΔΑ ΜΕ ΕΞΑΓΩΝΟ ΚΕΦΑΛΙ	M10 x 80mm	4
20	ΣΤΕΡΕΩΤΗΣ ΤΩΝ ΠΛΑΤΩΝ		1	51	ΒΙΔΑ ΜΕ ΕΞΑΓΩΝΟ ΚΕΦΑΛΙ	M10 x 90mm	4
21	ΑΝΤΙΟΛΙΣΘΗΤΙΚΗ ΡΟΔΕΛΑ ΤΟΥ ΣΤΕΡΕΩΤΗ ΤΩΝ ΠΛΑΤΩΝ		2	52	ΒΙΔΑ ΜΕ ΕΞΑΓΩΝΟ ΚΕΦΑΛΙ	M10 x 95mm	4
22	ΚΑΤΩ ΚΑΛΥΜΜΑ ΤΟΥ ΚΑΘΕΤΟΥ ΠΛΑΙΣΙΟΥ		2	53	ΒΙΔΑ ΜΕ ΕΞΑΓΩΝΟ ΚΕΦΑΛΙ	M10 x 155mm	1
23	ΤΕΡΜΑΤΙΚΗ ΛΑΒΗ ΤΟΥ ΒΑΣΙΚΟΥ ΠΛΑΙΣΙΟΥ		1	54	ΡΟΔΕΛΑ	Ø 8mm	8
24	ΛΑΒΗ	120mm x 50mm	1	55	ΡΟΔΕΛΑ	Ø 10mm	15
25	ΛΑΒΗ	R38mm x 140mm	2	56	ΡΟΔΕΛΑ	Ø 25mm	1
26	ΤΕΡΜΑΤΙΚΟ ΚΑΛΥΜΜΑ	Ø 76mm	2	57	ΡΟΔΕΛΑ ΜΕΓΑΛΗ	Ø 30mm	4
27	ΤΕΡΜΑΤΙΚΟ ΚΑΛΥΜΜΑ ΤΕΤΡΑΓΩΝΟ	25mm	6	58	ΡΟΔΕΛΑ ΚΥΜΑΤΩΔΗΣ	Ø 10mm x R25	16
28	ΤΕΡΜΑΤΙΚΟ ΚΑΛΥΜΜΑ ΤΕΤΡΑΓΩΝΟ	45mm	2	59	ΣΤΟΜΙΟ ΤΗΣ ΛΑΒΗΣ ΤΟΥ ΒΑΡΙΔΙΟΥ ΜΕΓΑΛΟ	Ø 50mm	1
29	ΤΕΡΜΑΤΙΚΟ ΚΑΛΥΜΜΑ	Ø 25mm	1		ΕΡΓΑΛΕΙΑ	#4 ALLEN WRENCH	1
30	ΤΕΡΜΑΤΙΚΟ ΚΑΛΥΜΜΑ	PT40 x 80mm	1		ΕΡΓΑΛΕΙΑ	#5 ALLEN WRENCH	1
31	ΤΕΡΜΑΤΙΚΟ ΚΑΛΥΜΜΑ ΤΟΥ ΚΥΛΙΝΔΡΟΥ ΑΠΟ ΑΦΡΩΔΗ ΥΛΙΚΟ		6		ΕΡΓΑΛΕΙΑ	#6 ALLEN WRENCH	1

**Spoštovani kupec,**

Čestitamo vam ob nakupu fitnes naprave za domačo vadbo ENERGETICS. Ta izdelek je bil oblikovan in izdelan za vašo zadovoljitev potreb pri domači uporabi. Prosimo vas, da natančno preberete navodila za montažo in uporabo. Navodila shranite za napotke in/ali vzdrževanje. Če imate kakršnokoli vprašanje, se brez oklevanja obrnite na vašega prodajalca. Želimo vam veliko uspeha in zabave pri vadbi.

Vaš  **ENERGETICS** - Tim

**Jamstvo**

ENERGETICS ponuja visoko kvalitetne naprave za vadbo, katere so testirane in potrjene v skladu z Evropsko Normo EN 957.

**Varnostna opozorila**

Preden začnete z vadbo na napravi za fitnes, pazljivo preberite ta navodila. Navodila skrbno shranite, ker jih boste potrebovali tudi za vzdrževanje naprave in naročanje rezervnih delov..

- Vaša nova naprava ni namenjena v terapevtske namene.
- Naprava za fitnes je narejena le za domačo uporabo
- Pri montaži se ravnajte natanko po teh navodilih.
- Uporabljajte vedno samo originalne dobavljene dele.
- Pred montažo preverite, če so v originalni škatli vsi potrebni deli.
- Pri montaži uporabljajte le primerno orodje in prosite za pomoč pri montaži če jo potrebujete.
- Postavite napravo na ravno, nedrsljivo podlago. Zaradi možnosti korozije se uporaba naprave ne priporoča v vlažnih prostorih.
- Pred prvo uporabo in nato v rednih časovnih presledkih (na 1-2 meseca) preverite, da so vsi spoji čvrsti in da je naprava v dobrem stanju.
- Poškodovane dele takoj zamenjajte oziroma klopi ne uporabljajte dokler ni popravljena.
- Za popravila uporabljajte samo originalne rezervne dele.
- V primeru popravila se obrnite za pomoč na servis.
- Izogibajte se čiščenja z agresivnimi čistilnimi sredstvi.
- Z vadbo začnite po temeljitem pregledu montaže klopi.
- Pazite, da nekatere elemente ne privijete pretesno oziroma preveč.
- Klop je namenjena vadbi odraslih oseb. Pazite, da je otroci ne uporabljajo brez nadzora odrasle osebe.
- Preden začnete z vadbo na napravi, se posvetujte z vašim zdravnikom, ki vam lahko svetuje, katera vrsta vaj in kakšne obremenitve so za vas primerne, ter kakšen je pravilen položaj telesa pri vajah.
- Opozorilo: napačna ali prekomerna vadba lahko škodi vašemu zdravju.
- Za pravilno vadbo se držite priloženih navodil za vadbo.

**Ta naprava za fitnes je narejena za domačo uporabo in testirana za maksimalno telesno težo do 135 kg.**

**Maksimalna obremenitev na držalu droga: 150 kg.**

**Maksimalna obremenitev na predelu za krepitev nožnih mišic: 45 kg.**

## Navodila za vadbo

### Kateri program je najboljši za vas?

Katero obliko vadbe boste izbrali in kateremu izmed programov boste sledili, je odvisno od vaše stopnje motiviranosti, razpoložljivega časa, telesne pripravljenosti in želenih ciljev. Nadaljnja razlaga vam bo pomagala pri vaši odločitvi:

### VADBENI PROGRAMI ZA IZBOLJŠANJE MOČI

#### Najbolj ustrezni za osebe, ki:

- Želijo ločiti aerobno vadbo od vadbo za izboljšanje moči
- Želijo trenirati 3 ali več dni v tednu
- Želijo vadbo z visoko intenziteto za izboljšanje in oblikovanje mišične mase
- Želijo izvesti več zaporednih vadbenih setov

<b>Intenziteta vadbe:</b>	Visoka / Srednja
<b>Število ponovitev: *</b>	8-12
<b>Obdobja počitka:</b>	30 sekund do 2 minuti
<b>Seti: *</b>	1 do 3
<b>Priporočljivo število dni v tednu:</b>	2 do 3

**Pomembno:** da bi zagotovili celotnemu režimu vadbe, morate poleg 2. do 3. vadb za izboljšanje moči kot dodatno 2-3 dni v tednu izvajati tudi aerobno vadbo.

### KROŽNI VADBENI PROGRAMI

#### Najbolj ustrezni za osebe, ki:

- Želijo kombinirati aerobno vadbo in vadbo za izboljšanje moči
- Imajo za vadbo na voljo le 3 dni v tednu
- Želijo vadbo za izboljšanje splošne kondicije in telesne pripravljenosti
- So imeli v preteklosti težave z vztrajnostjo pri določenih vadbenih programih

<b>Intenziteta vadbe:</b>	Srednja / Nizka
<b>Število ponovitev: *</b>	15-20
<b>Obdobja počitka:</b>	Izredno kratki
<b>Seti: *</b>	1
<b>Priporočljivo število dni v tednu:</b>	3

**Pomembno:** Vsake toliko časa spremenite program vadbe in na ta način preprečite prekomerno obrabljenost telesa ter spočijte mišice in sklepe od prekomernih ponovitev in posledično možne pretirane uporabe.

#### Če ste izbrali vadbo za izboljšanje moči

- En teden izvedite krožno vadbo
- Razdelite teden na:
  - En dan – trening za moč
  - En dan – aerobni trening
  - En dan – krožni trening

Prekomerni utrujenosti mišic se lahko izognete tako, da vsakih 6 – 8 tednov izvedete teden krožnega treninga. Na ta način boste povečali tudi vašo splošno telesno pripravljenost.

#### Če ste izbrali krožni vadbeni program

- Po želji vsak drugi dan izvedite aerobni trening, vmes pa krožno vadbo.  
Ne pozabite, da morate počivati vsaj 1-krat tedensko.
- V vaš tedenski program vključite 1 trening za krepitev moči ali en aerobni trening.

\***Število ponovitev:** število, ko ponovite točno določeno vajo.

\***Seti:** Število setov, znotraj katerih izvajate določeno število ponovitev (npr. 2 seta po 12 ponovitev).

## Nega in vzdrževanje

- Fitnes naprave za domačo vadbo ne smete uporabljati ali imeti shranjene v vlažnem prostoru, saj lahko pride do korozije oziroma zarjavelosti.
- Najmanj vsake štiri tedne preverite, če so vsi deli dobro pritrjeni in če so v dobrem stanju.
- V primeru popravila, za nasvet vprašajte vašega prodajalca.
- Pokvarjene dele nemudoma zamenjajte in/ali v času okvare naprave ne uporabljajte.
- Za popravilo uporabljajte le originalne rezervne dele.
- Za čiščenje naprave uporabljajte vlažno krpo, hkrati pa se pri čiščenju izogibajte agresivnih čistil.
- Po končani vadbi z naprave nemudoma obrišite pot oziroma znoj, saj lahko le ta uniči zunanost in pravilno delovanje naprave.

## Opozorila v povezavi s sestavljanjem naprave

- Za sestavljanje naprave boste potrebovali orodje: dva ključa za namestitev in »Allen« ključ .
- Skozi **KVADRATNO odprtino** posameznega sestavnega dela vstavite le **nosilni vijak**. Tesnilo pritrdite le na konec **nosilnega vijaka**.
- Skozi **OKROGLE odprtine** posameznega sestavnega dela vstavite le **»Allen« vijake ali vijake s šesterokotno oblikovano glavo**.
- Vse vijake do konca privijte šele zatem, ko boste namestili prav vse potrebne vijake. Bodite pozorni, da posameznega vijaka ne boste do konca privili takoj zatem, ko ga boste namestili.
- DIMENZIJE SESTAVLJENE NAPRAVE: dolžina 159 x širina 127 x višina 153 cm

### Simboli, ki so prikazani v navodilih za sestavljanje naprave:

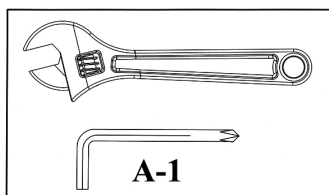

#### Za pritrditev matic in vijakov.

Zatem, ko boste namestili vse sestavne dele in opremo v trenutnem in predhodnih korakih. Previdno privijte vse vijake in matice vijakov.

**V vednost: pazite, da sestavnih delov ob tečajih oz. s funkcijo tečajev ne boste privili prekomerno. Pazite, da se vsi tečajni sestavni deli lahko normalno premikajo.**

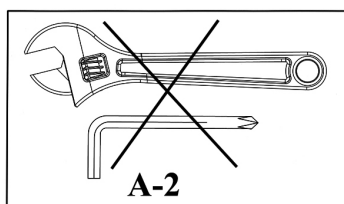

V tem koraku še ne privijte vseh matic in vijakov.

Vse nameščene vijake privijte šele, ko se vam bo v naslednjem koraku prikazal simbol za pritrditev matic in vijakov.

## Preglednica sestavnih delov – DPB 4.1 - 2010

ŠT.	OPIS	VELIKOST	KOL	ŠT.	OPIS	VELIKOST	KOL
1	LEVI NAVPIČNI DROG		1	32	PREMIČNI VMESNIK	50mm x 45mm	2
2	DESNI NAVPIČNI DROG		1	33	VMESNIK	PT50 x 100mm	1
3	PREČNI DROG		1	34	GUMIJASTI AMORTIZER	90mm x 45mm	2
4	GLAVNI PODPORNİK SEDALA		1	35	PENASTA CEV (VALJ)		6
5	SPREDNJI PODPORNİK		1	36	VMESNIK UTEŽNEGA DROGA	Ø 28mm	1
6	PREMIČNI DROG		1	37	VZMETNA SPONKA	Ø 24.5mm	1
7	OKVIR SEDALA		1	38	VZMETNA SPONKA	Ø 49mm	1
8	LEVI OSNOVNI OKVIR		1	39	SPONKA ZA ZAKLEPANJE		1
9	DESNI OSNOVNI OKVIR		1	40	ZAPIRALO	Ø 10mm x 78mm	2
10	NAMESTITVENI DROG PODPORNIKA ZA HRBET		1	41	ZAPIRALO	Ø 50mm x Ø 16mm	2
11	LEVO DRŽALO DROGA		1	42	GUMIJSTAVI AMORTIZER (VMESNIK)	Ø 30mm x 30mm	1
12	DESNO DRŽALO DROGA		1	43	ZAKLJUČNI POKROVČEK		20
13	PODPORNİK ZA HRBET		2	44	GUMB ZA ZAKLEPANJE	M18	2
14	DRŽALO DELA ZA KREPITEV NOŽNIH MIŠIČ		1	45	VIJAK ALLEN	M8 x 40mm	8
15	DEL ZA KREPITEV NOŽNIH MIŠIČ		1	46	VIJAK ALLEN	M10 x 16mm	3
16	PENASTA CEV	400mm	2	47	MATICA VIJAKA	M10	16
17	DOLGA PENASTA CEV	430mm	1	48	ŠESTEROKOTNO OBLIKOVAN VIJAK	M10 x 65mm	1
18	PREMA (OS)		1	49	ŠESTEROKOTNO OBLIKOVAN VIJAK	M10 x 70mm	2
19	BLAZINICA SEDALA		1	50	ŠESTEROKOTNO OBLIKOVAN VIJAK	M10 x 80mm	4
20	PLOŠČA PODPORNIKA ZA HRBET		1	51	ŠESTEROKOTNO OBLIKOVAN VIJAK	M10 x 90mm	4
21	PODPORNİK ZA HRBET – NEDSREČA BLAZINICA		2	52	ŠESTEROKOTNO OBLIKOVAN VIJAK	M10 x 95mm	4
22	POKROV OSNOVNEGA NAVPIČNEGA DROGA		2	53	ŠESTEROKOTNO OBLIKOVAN VIJAK	M10 x 155mm	1
23	ZAKLJUČNI POKROVČEK OSNOVNEGA OGRODJA		1	54	TESNILO	Ø 8mm	8
24	OKVIR	120mm x 50mm	1	55	TESNILO	Ø 10mm	15
25	OKVIR	R38mm x 140mm	2	56	TESNILO	Ø 25mm	1
26	ZAKLJUČNI POKROVČEK	Ø 76mm	2	57	VELIKO TESNILO	Ø 30mm	4
27	KVADRATNI ZAKLJUČNI POKROVČEK	25mm	6	58	UKRIVLJENO TESNILO	Ø 10mm x R25	16
28	KVADRATNI ZAKLJUČNI POKROVČEK	45mm	2	59	VMESNIK UTEŽNEGA DROGA	Ø 50mm	1
29	ZAKLJUČNI POKROVČEK	Ø 25mm	1		ORODJE	#4 ALLEN KLJUČ	1
30	ZAKLJUČNI POKROVČEK	PT40 x 80mm	1		ORODJE	#5 ALLEN KLJUČ	1
31	ZAKLJUČNI POKROVČEK PENASTE CEVI		6		ORODJE	#6 ALLEN KLJUČ	1

## Bästa kund!

Gratulerar till ett bra produktval! ENERGETICS träningsprodukter för hemmabruk är framtagna för att motsvara högt ställda krav. Läs noga igenom användarinstruktionen och monteringsanvisningarna innan produkten används första gången. Spara informationen för framtida behov. Vi önskar dig all glädje och framgång med din träning! Välkommen att kontakta oss om du har frågor.

Ditt  **ENERGETICS** - Team

### Garantie

ENERGETICS träningsprodukter för hemmabruk är kvalitetstestade och certifierade i enlighet med European Norm EN 957.

### Säkerhetsinstruktion

Läs alla instruktioner noga innan du börjar träna.

Spara informationen - den kan behövas vid reparation och beställning av reservdelar.

- Utrustningen är inte avsedd för medicinskt bruk eller annat behandlingsändamål.
- Träningsbänken är endast avsedd för hemmabruk.
- Följ monteringsanvisningarna steg för steg.
- Använd endast originaldelar.
- Kontrollera i samband med inköpet att produkten är komplett.
- Använd lämpliga verktyg vid monteringen. Kontakta din återförsäljare om du har frågor.
- Placera bänken på ett plant, halkfritt underlag. Ej i våta/fuktiga utrymmen pga av risk för korrosion.
- Kontrollera innan bänken används första gången (och därefter regelbundet) att alla delar är fast monterade och funktionsdugliga.
- Ev. felaktiga delar skall omedelbart bytas – använd enbart originaldelar.
- Under tiden skall produkten ej användas.
- Vid ev. reparation – kontakta din återförsäljare.
- Starka kemiska rengöringsmedel får ej användas.
- Följ noga angivna inställningslägen (max/min).
- Produkten är avsedd för vuxna. Barn skall övervakas av vuxen person.
- Tänk på säkerhetsutrymmet under träning.
- Rådfråga alltid läkare om lämplig träningsform och träningsnivå innan du börjar träna regelbundet.
- Varning: felaktig/överdriven träning kan medföra hälsorisker.
- För bästa resultat och säkerhet: Följ träningsinstruktionerna.

**Träningsbänken är endast avsedd för hemmabruk. Testad för kroppsvikt max 135 kg.  
Max belastning på skivstångsställ: 150 kg.  
Max belastning vid benträning: 45 kg.**

## Träningsinstruktion

### STYRKETRÄNING

---

#### För Dig som vill:

- träna kondition och styrka individuellt
- träna mer än tre gånger i veckan
- bygga muskler
- variera din träning

<b>intensitet:</b>	hög
<b>repetitioner: *</b>	8-12
<b>paus:</b>	30 sek - 2 minuter
<b>set: *</b>	1 - 3
<b>träningsintervall:</b>	2 – 3 ggr per vecka

**Tips:** Kombiner 2 – 3 dagars styrketräning med konditionsträning varannan/var tredje dag.

### CIRKELTRÄNING

---

#### För Dig som:

- vill kombinera konditions- och styrketräning
- har tid att träna tre dagar i veckan
- vill bygga på Din grundkondition
- vill hitta en personlig och rolig träningsform

<b>intensitet:</b>	måttlig/låg
<b>repetitioner: *</b>	15-20
<b>paus:</b>	kort
<b>set: *</b>	1
<b>träningsintervall:</b>	3 ggr per vecka

---

Viktigt: Byt träningsprogram då och då för att undvika ensidig muskelbelastning och träningsplatåer.

#### För Dig som styrketränar:

- Avsätt en dag i veckan till konditionsträning.
- Dela in veckan i:
  - en dag styrketräning
  - en dag konditionsträning
  - en dag cirkelträning

Lägg in cirkelträning var 6:e - 8:e vecka för att också få konditionsträning.

#### För Dig som cirkeltränar:

- Du kan konditionsträna varannan dag även under cirkelträningen.  
Tänk på att ta paus från all träning minst en gång i veckan.
- Lägg in styrketräning eller konditionsträning i veckoprogrammet.

**\*Repetitioner:** anger antalet upprepningar av en rörelse/övning för bästa resultat.

**\*Set:** anger hur många gånger övningen bör utföras (2 set med 12 "reps" i varje set)



## Skötselinstruktion

- Utrustningen är ej avsedd att användas eller förvaras i våta eller fuktiga utrymmen pga. risk för korrosion.
- Kontrollera regelbundet att alla delar är fast monterade och fullt funktionsdugliga.
- Kontakta närmaste återförsäljare vid ev. behov av reparation.
- Slitna eller skadade delar skall bytas omedelbart.
- Utrustningen skall inte användas i väntan på reparation/utbytesdelar.
- Använd enbart originaldelar.
- Torka av utrustningen efter varje användning med en fuktad trasa. Använd inte starka kemiska rengöringsmedel.
- Vårda utrustningen väl så att du får största möjliga utbyte av din träning!

## Monteringsanvisning

- Verktyg som krävs vid montering: Skiftnyckel och insex/sexkantsnyckel.
- **Ramskruv** ska monteras i **fyrkantigt hål** på resp. komponent. Bricka monteras endast i änden på **ramskruvar**.
- Montera enbart **insex/sexkantsskruvar** i **runda hål**.
- Montera alla komponenter innan skruvar och muttrar dras fast. Dra aldrig fast enskilda skruvar direkt vid monteringen.
- Mått efter montering: L 159 x B 127 x H 153 cm

### Symboler i monteringsanvisningarna

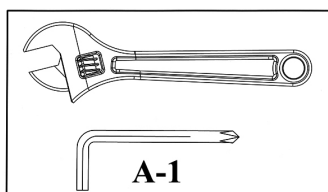

#### **A-1: Dra fast skruvar och muttrar.**

Dra fast när alla komponenter har monterats enligt anvisningarna.  
**OBS! Dra inte rörliga delar för hårt. Kontrollera alltid rörligheten efter montering.**

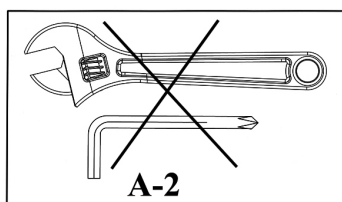

#### **A-2: Vänta med att dra fast skruvar och muttrar.**

Men om **symbol A-1** finns angiven vid nästa steg i monteringen ska alla skruvar och muttrar som tidigare monterats nu dras fast.

**Reservdelista – DPB 4.1 – 2010**

NR	BESKRIVNING	DIM	ST	NR	BESKRIVNING	DIM	ST
1	VÄNSTER RAMSTOLPE		1	32	GLIDHYLSA	50mm x 45mm	2
2	HÖGER RAMSTOLPE		1	33	HYLSA	PT50 x 100mm	1
3	TVÄRSTAG		1	34	GUMMISKYDD	90mm x 45mm	2
4	STÖD FÖR DYNA		1	35	POLSTER		6
5	FRÄMRE STÖD		1	36	HYLSA SKIVSTÅNGSSTÖD	Ø 28mm	1
6	GLIDSTYCKE		1	37	FJÄDERKLÄMMA	Ø 24.5mm	1
7	KONSOL		1	38	OLYMPISK FJÄDERKLÄMMA	Ø 49mm	1
8	VÄNSTER FOT		1	39	LÅSPINNE		1
9	HÖGER FOT		1	40	BUSSNIG	Ø 10mm x 78mm	2
10	JUSTERBART STÖD		1	41	BUSSNING	Ø 50mm x Ø 16mm	2
11	SKIVSTÅNGSSTÖD-V		1	42	GUMMISKYDD	Ø 30mm x 30mm	1
12	SKIVSTÅNGSSTÖD-H		1	43	HATT		20
13	KONSOL RYGGSTÖD		2	44	JUSTERSKRUV	M18	2
14	HÅLLARE F LEG DEVELOPER		1	45	INSEXSKRUV	M8 x 40mm	8
15	LEG DEVELOPER		1	46	INSEXSKRUV	M10 x 16mm	3
16	POLSTER	400mm	2	47	FLYGPLANSMUTTER	M10	16
17	LÅNGT POLSTER	430mm	1	48	SEKKANTSSKRUV	M10 x 65mm	1
18	AXEL		1	49	SEKKANTSSKRUV	M10 x 70mm	2
19	SITTDYNA		1	50	SEKKANTSSKRUV	M10 x 80mm	4
20	STÖD F RYGGDYNA		1	51	SEKKANTSSKRUV	M10 x 90mm	4
21	ANTIGLID- BEHANDLAD DYNA		2	52	SEKKANTSSKRUV	M10 x 95mm	4
22	ÄNSKYDD		2	53	SEKKANTSSKRUV	M10 x 155mm	1
23	ÄNSKYDD		1	54	BRICKA	Ø 8mm	8
24	KONSOL	120mm x 50mm	1	55	BRICKA	Ø 10mm	15
25	KONSOL	R38mm x 140mm	2	56	BRICKA	Ø 25mm	1
26	ÄNSKYDD	Ø 76mm	2	57	STOR BRICKA	Ø 30mm	4
27	FYRKANTIGT ÄNSKYDD	25mm	6	58	BÖJD BRICKA	Ø 10mm x R25	16
28	FYRKANTIGT ÄNSKYDD	45mm	2	59	POLSTER	Ø 50mm	1
29	ÄNSKYDD	Ø 25mm	1		VERKTYG	#4 INSEXNYCKEL	1
30	ÄNSKYDD	PT40 x 80mm	1		VERKTYG	#5 INSEXNYCKEL	1
31	SKUMGUMMISKYDD		6		VERKTYG	#6 INSEXNYCKEL	1

## Arvoisa asiakas,

Onnittelemme Sinua ENERGETICS-kotikuntolaitteen hankkimisesta. Laite on suunniteltu ja valmistettu kotikäyttötarpeiden ja -vaatimusten mukaisesti. Lue nämä ohjeet huolellisesti ennen laitteen kokoonpanoa ja ensimmäistä käyttöä. Säilytä ohjeet varmassa paikassa tulevaa tarvetta ja tarkoituksen mukaista käyttöä varten. Käänny puoleemme lisäkysymysten ilmetessä. Toivotamme Sinulle paljon iloa ja menestystä harjoitteluun.

Ystävällisesti  ENERGETICS - Team

### Takuu

ENERGETICS -laatutuotteet on suunniteltu ja testattu tehokasta kuntoharjoittelua varten. Tämä laite vastaa Euroopan normia EN 957.

### Turvaohjeet

Lue käyttöohjeet huolellisesti ennen harjoittelupenkin käyttöönottoa.

Säilytä nämä käyttöohjeet varmassa paikassa mahdollisia korjaustapauksia ja varaosien hankkimista varten.

- Tämä kuntolaite ei ole tarkoitettu terapeuttisiin tehtäviin.
- Tämä harjoittelupenkki on tehty ainoastaan kotikäyttöä varten.
- Noudata kokoamisohjeita huolellisesti.
- Käytä ainoastaan alkuperäisvaraosia.
- Tarkista ennen kokoonpanoa, että kaikki tarvikkeet ovat mukana pakkauslaatikossa.
- Käytä ainoastaan sopivia työkaluja ja pyydä tarvittaessa apua laitteen kokoamista varten.
- Aseta laite tasaiselle, luistamattomalle alustalle. Älä käytä laitetta kosteissa tiloissa estääksesi ruostumista.
- Tarkista ennen ensimmäistä harjoittelukertaa, ja sen jälkeen 1-2 kuukauden välein, että kaikki osat ovat tiukasti kiinni ja hyvässä kunnossa.
- Vaihda vialliset osat välittömästi, äläkä käytä laitetta ennen kuin se on korjattu.
- Käytä varaosina ainoastaan alkuperäisosa.
- Ota yhteys urheiluvälineliikkeeseen korjausta vaativissa tapauksissa.
- Vältä voimakkaita puhdistusaineita.
- Aloita harjoittelu vasta, kun laite on oikein koottu ja tarkistettu.
- Huomioi kaikkien säädettävien osien kohdalla ääriasetukset, joihin ne voidaan säätää/kiristää.
- Tämä laite on suunniteltu aikuisille. Lasten on lupa käyttää laitetta ainoastaan aikuisen henkilön valvonnassa.
- Varmista, että läsnä olevat henkilöt ovat tietoisia liikkuvien osien aiheuttamasta vaarasta harjoittelun aikana.
- Ota yhteys lääkäriin ennen minkään harjoitteluohjelman aloittamista, saadaksesi harjoittelun tyyppiä ja tehoa koskevia neuvoja.
- VAROITUS: vääräntyyppinen/liiallinen harjoittelu voi aiheuttaa terveysongelmia!
- Noudata harjoitteluohjeiden yksilöityjä neuvoja oikean harjoittelun varmistamiseksi.

**Tämä harjoittelupenkki on tehty kotikäyttöä varten ja testattu 135 kg painoista henkilöä varten.**

**Painotangon pidikkeen maksimikuormitus: 150 kg.  
Jalkalihasten harjoituslaitteen maksimikuormitus: 45 kg.**

## Harjoitteluohjeet

### Mikä ohjelma on sopivin?

Harjoittelun muoto ja suoritettava ohjelma riippuvat motivaatiosta, harjoitteluun käytettävästä vapaasta ajasta, kunnosta ja tavoitteesta. Tutustu alla olevaan valinnan helpottamiseksi:

### VOIMAHARJOITTELUOHJELMAT

#### Soveltuu parhaiten henkilöille, jotka:

- Haluavat pitää erillään kunto- ja voimaharjoittelun.
- Haluavat harjoitella kolme kertaa viikossa tai useammin.
- Haluavat harjoitella tehokkaasti lihasten muokkaamiseksi.
- Haluavat suorittaa useamman sarjan jostakin harjoituksesta.

<b>Voimakkuus:</b>	suuri/keskisuuri
<b>Kertaukset:*</b>	8-12
<b>Tauko:</b>	30 sekunnista 2 minuuttiin
<b>Sarjaa:*</b>	1-3
<b>Viikottainen harjoitteluintervalli:</b>	2-3

**Tärkeää:** Hyvän kunnon saavuttaminen vaatii 2-3 päivän kuntoharjoittelun yhdistämisen 2-3 päivän voimaharjoitteluun.

### KIERTOHarjoitteluOHJELMA

#### Soveltuu parhaiten henkilöille, jotka:

- Haluavat yhdistää kunto- ja voimaharjoittelun.
- Joilla on aikaa harjoitella kolme päivää viikossa.
- Haluavat kohentaa peruskuntoa.
- Joiden on vaikeata löytää oikea harjoitusmuoto.

<b>Voimakkuus:</b>	keskisuuri/pieni
<b>Kertaukset:*</b>	15-20
<b>Tauko:</b>	erittäin lyhyt
<b>Sarjaa:*</b>	1
<b>Viikottainen harjoitteluintervalli:</b>	3

**Tärkeää:** Vaihda harjoitteluohjelmaa säännöllisin välein estääksesi taantumista ja antaaksesi lihaksille aikaa palautua kertauksen samankaltaisesta virikkeestä.

#### Henkilöt, jotka voimaharjoittelevat:

- Käytä viikottain yksi päivä kiertoHarjoitteluun.
- Jaa viikko-ohjelma seuraavasti:
  - yksi päivä voimaharjoittelua
  - yksi päivä kuntoharjoittelua
  - yksi päivä kiertoHarjoittelua

Vältä yllirasittumista ja kohenna kuntoa lisäämällä yksi kiertoHarjoitus n. joka 6. ja 8. viikko.

#### Henkilöt, jotka kiertoHarjoittelevat:

- Voit halutessasi kuntoharjoitella joka toinen päivä ja myös kiertoHarjoittelun välissä. Pidä yksi täysi harjoittelutauko kerran viikossa.
- Lisää viikko-ohjelmaan yksi voima- tai kuntoharjoitus.

**\*Kertaukset:** ilmaisee, kuinka monta kertaa harjoitus on kerrattava.

**\*Sarja:** ilmaisee, kuinka monta kertaa harjoitus tulee suorittaa (2 sarjaa 12 kertauksella).

## Hoito ja huolto

- Älä käytä ja säilytä tätä kotikuntolaitetta kosteissa tiloissa, estääksesi ruotsumista.
- Tarkista viimeistään joka neljäs viikko, että kaikki osat ovat tiukasti kiini ja hyvässä kunnossa.
- Ota yhteys urheiluvälineliikkeeseen korjausta vaativassa tapauksessa.
- Vaihda vialliset osat välittömästi, äläkä käytä laitetta ennen kuin se on korjattu.
- Käytä varaosina ainoastaan alkuperäisosa.
- Käytä puhdistamiseen kosteata riepua ja vältä voimakkaita puhdistusaineita.
- Pyyhi hikoilun aiheuttama kosteus heti käytön jälkeen. Hiki voi aiheuttaa vaurioita ja haitata kotikuntolaitteen toimintaa.

## Asennus

- Asennukseen tarvitaan seuraavat työkalut: Kaksi jakoavainta ja kuusiokoloavain.
- Käytä asennukseen aina oikeita ruuveja:  
Nelikulmisiin reikiin vastaavalla kannalla varustettuja ruuveja. Aluslevy kuuluu mutterin puolelle.  
Pyöreisiin reikiin pyöreäkantaisia ruuveja.
- Kiristä ruuvit vasta kun kaikki ruuvit ovat paikallaan.
- Mitat kokoonpantuna: p 159 x l 127 x k 153 cm

**Asennusohjeissa on käytetty seuraavia symboleja:**

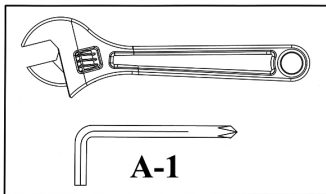

### **Kiristä mutterit ja ruuvit.**

Kiristä kaikki mutterit ja ruuvit vasta sen jälkeen, kun kaikki tässä ja edellisissä vaiheissa esitetyt osat on asennettu ja kaikki ruuvit ovat paikoillaan.  
Huomautus: Älä kiristä säädettäviä osia liian kireälle. Säädettävien osien täytyy päästä vapaasti liikkumaan.

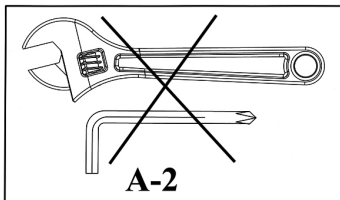

Älä kiristä muttereita ja ruuveja vielä tässä vaiheessa.

Kiristä kaikki asennetut ruuvit vasta sitten, kun suoritettavan vaiheen yhteydessä on symboli "Kiristä" (kts. edellä).

**Varaosaluettelo – DPB 4.1 - 2010**

Nro.	KUVAUS	MITAT	KPL	Nro.	KUVAUS	MITAT	KPL
1	PYSTYRUNKO, VASEN		1	32	SIIRRETTÄVÄ HOLKKI	50mm x 45mm	2
2	PYSTYRUNKO, OIKEA		1	33	HOLKKI	PT50 x 100mm	1
3	POIKITTAINEN TUKI		1	34	KUMIVAIMENNIN	90mm x 45mm	2
4	ISTUIMEN TUKI		1	35	VAAHTOKUMIRULLA		6
5	ETUMMAINEN PYSTYTUKI		1	36	PAINOJEN PIDIKKEEN HOLKKI	Ø 28mm	1
6	SIIRRETTÄVÄ RAJOITIN		1	37	JOUSIKIINNITIN	Ø 24.5mm	1
7	ISTUIMEN PIDIKE		1	38	SUURI JOUSIKIINNITIN	Ø 49mm	1
8	PERUSRUNKO, VASEN PUOLI		1	39	VARMISTUSTAPPI		1
9	PERUSRUNKO, OIKEA PUOLI		1	40	HOLKKI	Ø 10mm x 78mm	2
10	SELKÄNOJAN SÄÄTÖTANKO		1	41	HOLKKI	Ø 50mm x Ø 16mm	2
11	PAINOTANGON PIDIKE, VASEN		1	42	KUMIVAIMENNIN	Ø 30mm x 30mm	1
12	PAINOTANGON PIDIKE, OIKEA		1	43	TULPPA		20
13	SELKÄNOJAN TUKI		2	44	VARMISTUSNUPPI	M18	2
14	JALKALIHASTEN HARJOITUSLAITTEEN PIDIKE		1	45	KUUSIOKOLORUUVI	M8 x 40mm	8
15	JALKALIHASTEN HARJOITUSLAITE		1	46	KUUSIOKOLORUUVI	M10 x 16mm	3
16	VAAHTOKUMIRULLAN KIINNITYSHOLKKI	400mm	2	47	MUTTERI	M10	16
17	VAAHTOKUMIRULLAN KIINNITYSHOLKKI, PITKÄ	430mm	1	48	KUUSIOKANTARUUVI	M10 x 65mm	1
18	AKSELI		1	49	KUUSIOKANTARUUVI	M10 x 70mm	2
19	ISTUIN		1	50	KUUSIOKANTARUUVI	M10 x 80mm	4
20	SELKÄNOJA		1	51	KUUSIOKANTARUUVI	M10 x 90mm	4
21	SELKÄNOJAN LUISTONESTOLEVY		2	52	KUUSIOKANTARUUVI	M10 x 95mm	4
22	PYSTYRUNGON ALAOSAN SUOJA		2	53	KUUSIOKANTARUUVI	M10 x 155mm	1
23	PERUSRUNGON PÄÄTYTULPPA		1	54	ALUSLEVY	Ø 8mm	8
24	PIDIKE	120mm x 50mm	1	55	ALUSLEVY	Ø 10mm	15
25	PIDIKE	R38mm x 140mm	2	56	ALUSLEVY	Ø 25mm	1
26	PÄÄTYTULPPA	Ø 76mm	2	57	SUURI ALUSLEVY	Ø 30mm	4
27	NELIKULMAINEN PÄÄTYTULPPA	25mm	6	58	JOUSIALUSLEVY	Ø 10mm x R25	16
28	NELIKULMAINEN PÄÄTYTULPPA	45mm	2	59	PAINOJEN PIDIKKEEN HOLKKI, SUURI	Ø 50mm	1
29	PÄÄTYTULPPA	Ø 25mm	1		TYÖKALU	KUUSIOKOLOAV AIN NRO 4	1
30	PÄÄTYTULPPA	PT40 x 80mm	1		TYÖKALU	KUUSIOKOLOAV AIN NRO 5	1
31	VAAHTOKUMIRULLAN PÄÄTYTULPPA		6		TYÖKALU	KUUSIOKOLOAV AIN NRO 6	1

čestitamo Vam na kupnji ENERGETICS kućanskog trenera. Ovaj produkt koncipiran je tako da zadovolji Vaše potrebe treniranja u kući. Prije sastavljanja i prve uporabe najprije pažljivo pročitate ove upute. Sačuvajte ove upute kao referencu za održavanje Vaše fitness-naprave. U slučaju bilo kakvih pitanja molimo Vas obratite se Vašem prodavcu. Želimo Vam ugodan trening.

Vaš  ENERGETICS - tim

## Jamstvo

ENERGETICS nudi visoko kvalitetne naprave koje su konstruirane i testirane sukladno evropskoj normi EN 957.

## Opće sigurnosne i upute za uporabu

Prije otpočinjanja sa treniranjem na klupi za treniranje pažljivo pročitate uputstvo za uporabu. Sačuvajte ovaj priručnik kako biste ga mogli koristiti u slučaju opravki i zamjene dijelova.

- Ovaj trenažer nije pogodan za uporabu kao terapijsko pomagalo.
- Ova klupa za treniranje je napravljena za uporabu u kući.
- Pratite upute za sastavljanje i uporabu.
- Koristite samo originalne dijelove koje ste dobili uz proizvod.
- Prije početka sastavljanja provjerite da li je sve isporučeno, što se nalazi na listi.
- Koristite samo prikladan alat i po potrebi radite zajedno sa još nekim.
- Trenažer postavite na ravnu i nesklisku površ. Stalno korišćenje sprave u prostorijama sa visokom vlažnošću može dovesti do korozije.
- Na svakih mjesec-dva provjerite da li su svi dijelovi na svome mjestu, da li su sveze čvrste i da li je sprava u dobrom stanju.
- Promijenite oštećene dijelove odmah ili ih ne koristite dok se ne zamjene ili oprave.
- Pri opravkama koristite samo originalne dijelove.
- Obratite se prodavcu ako je neophodna opravka.
- Ne koristite agresivna sredstva za čišćenje.
- Prije početka treninga prekontrolirajte spravu.
- Kod dijelova koje se mogu podešavati molimo Vas proverite maksimalnu poziciju do koje se mogu podešavati i provjerite da su pravilno namješteni.
- Trenažer je namjenjen odraslima. Pazite da djeca ne koriste spravu bez nazočnosti neke odrasle osobe.
- Prisutne osobe upozorite na moguće opasnosti od na primjer pokretnih dijelova.
- Prije otpočinjanja vježbi konsultirajte Vašeg liječnika. On Vam može pomoći u pravilnom odabiru vrste treninga i opterećenja.
- Napomena: Nepravilan ili pretjeran trening može biti opasan po Vaše zdravlje!
- Za optimalan i siguran trening molimo Vas pročitate upute za treniranje.

**Ova klupa za trening je namijenjena uporabi u kući i testirana je na težine do maksimalno 135 kg.**

**Maksimalno dozvoljeno opterećenje na nosašu šipke: 150 kg.  
Maksimalno dozvoljeno opterećenje na nožnom trenažeru: 45 kg.**

### PROGRAMI TRENIRANJA SNAGE

#### Namijenjeno osobama koje:

- žele odvojiti trening izdržljivosti i snage
- žele trenirati tri ili više puta tjedno
- žele trenirati u visokom intenzitetu kako bi poboljšali definiciju mišića
- žele proći više setova po vježbi

<b>Intenzitet:</b>	Visok
<b>Ponavljanja: *</b>	8-12
<b>Pauza:</b>	30 sekundi do 2 min.
<b>Broj setova: *</b>	1 do 3
<b>Broj treninga tjedno:</b>	2 do 3

**Važno:** Za postizanje općeg fitnesa preporučljivo je kombinirati 2-3 dana tjedno treninge izdržljivosti sa 2-3 dana tjedno treninge snage.

### KRUŽNI PROGRAMI TRENIRANJA

#### Namjenjeno osobama koje:

- žele kombinirati trening izdržljivosti i snage
- imaju samo tri dana u tjednu kada mogu trenirati
- u osnovi žele trening izdržljivosti
- imaju probleme u nalaženju pravog programa treniranja

<b>Intenzitet:</b>	umjeren/nizak
<b>Ponavljanja: *</b>	15-20
<b>Pauza:</b>	kratko
<b>Broj setova: *</b>	1
<b>Broj treninga tjedno:</b>	3

**Važno:** S vremena na vrijeme promijenite način treniranja kako biste spriječili stagniranje i da biste odmorili mišiće i dali im vremena za oporavak.

#### Osobe koje treniraju snagu:

- Jednom tjedno uradite trening za cirkulaciju.
- Podelite tjedan:
  - jedan dan trening snage
  - jedan dan trening izdržljivosti
  - jedan dan kružni trening

Izbjegavajte prenaprezanje i poboljšajte izdržljivost tako što ćete jednom u 6-8 tjedana odraditi kružni trening.

#### Osobe koje rade kružni trening:

- Ako želite između dva kružna treninga radite jedan trening snage. Ali barem jednom tjedno napravite pauzu.
- U tjedni program ubacite ili jedan trening snage ili jedan trening izdržljivosti.

**\*Ponavljanja:** Broj kazuje broj ponavljanja jedne vježbe bez odmora.

**\*Broj setova:** Broj kazuje koliko često u toku jednog treninga radite istu vježbu (npr. dva seta, a svaki sa 12 ponavljanja).



## Održavanje

- Kako biste vašeg kućanskog trenažera zaštitili o pojave hrđe, ne koristite ga niti ga odlažite u vlažnim prostorijama.
- Provjerite barem svaka četiri tjedna da li su svi spojevi čvrsti i u dobrome stanju.
- Ukoliko spravu treba popraviti kontaktirajte Vašeg prodavca.
- Promijenite oštećene dijelove odmah i/ili ne koristite ih dok ne budu opravljeni.
- Pri opravci koristite samo originalne dijelove.
- Za čišćenje koristite samo mokru krpu i ne koristite agresivna sredstva za čišćenje.
- Nakon treninga obrišite znoj sa stroja jer u suprotnom može doći do poremećaja u njegovom radu.

## Sastavljanje

- Savjetujemo uporabu sljedećeg alata pri sastavljanju: dva podesiva ključa za vijke (francuski ključ) i imbus ključ.
- Prilikom montaže rabite samo odgovarajuće vijke:  
Za rupe sa četvorokutnim urezom rabiti torban vijke sa odgovarajućom glavom. Podloška se uvijek stavlja sa strane gde se navija matica.  
Za okrugle rupe rabiti imbus ili vijke sa šestorokutnom glavom na dijelovima koji se trebaju sastaviti.
- Čvrsto zavrnite vijke nakon što ste ih postavili.
- Mjere: D 159 x Š 127 x V 153 cm

Sljedeće slike se mogu naći u uputama za montažu.

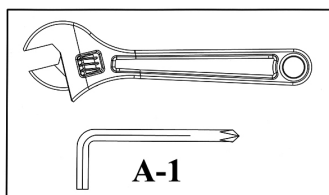

### Zavrtnanje vijaka i matica

Kada se postavili sve dijelove i namjestili vijke u ovom i predhodniom koracima, možete sve vijke i matice čvrsto pritegnuti.

Napomena: Obratite pozornost da dijelove koji su pomerljivi ne zavrnete previše čvrsto. Ti dijelovi moraju ostati pokretnima.

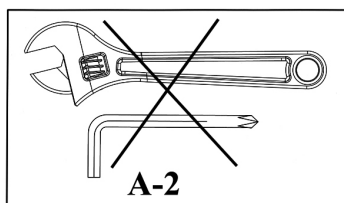

U ovom koraku ne treba čvrsto zavrnuti vijke i matice.

Kada se pojavi slika „Sada učvrstiti“ (vidjeti sliku gore) u sljedećem koraku prije daljeg rada provjeriti jeste li sve do tada postavljene vijke zavrnuti.

## Lista dijelova – DPB 4.1 - 2010

Br.	Opis	Veličina	Kom.	Br.	Opis	Veličina	Kom.
1	Lijevi okomiti stub		1	32	Klizajuća cijev	50mm x 45mm	2
2	Desni okomiti stub		1	33	Cijev	PT50 x 100mm	1
3	Prečka		1	34	Gumeni odbojnik	90mm x 45mm	2
4	Nosač sjedala		1	35	Spužva		6
5	Prednji okomiti stub		1	36	Naglavak za držanje tegova	Ø 28mm	1
6	Klizajući dio		1	37	Kvačica sa oprugom	Ø 24.5mm	1
7	Držač sjedala		1	38	Olimpijska kvačica sa oprugom	Ø 49mm	1
8	Osnovni okvir, lijevi dio		1	39	Klin za blokiranje		1
9	Osnovni okvir, desni dio		1	40	Vođica	Ø 10mm x 78mm	2
10	Šipka za podešavanje visine oslonca za leđa		1	41	Vođica	Ø 50mm x Ø 16mm	2
11	Nosač na lijevom okomitom stubu		1	42	Gumeni odbojnik	Ø 30mm x 30mm	1
12	Nosač na desnom okomitom stubu		1	43	Kapica		20
13	Podupirač oslonca za leđa		2	44	Vijak za fiksiranje pozicije	M18	2
14	Držač trenažera za noge		1	45	Imbus vijak	M8 x 40mm	8
15	Trenažer za noge		1	46	Imbus vijak	M10 x 16mm	3
16	Šipka	400mm	2	47	Matica	M10	16
17	Duža šipka	430mm	1	48	Torban vijak	M10 x 65mm	1
18	Osovina		1	49	Torban vijak	M10 x 70mm	2
19	Sjedalo		1	50	Torban vijak	M10 x 80mm	4
20	Daska oslonca za leđa		1	51	Torban vijak	M10 x 90mm	4
21	Podloga protiv klizanja na osloncu		2	52	Torban vijak	M10 x 95mm	4
22	Štitnik na stubu osnove		2	53	Torban vijak	M10 x 155mm	1
23	Umetak na osnovnom okviru		1	54	Podloška	Ø 8mm	8
24	Pločica	120mm x 50mm	1	55	Podloška	Ø 10mm	15
25	Pločica	R38mm x 140mm	2	56	Podloška	Ø 25mm	1
26	Umetak	Ø 76mm	2	57	Velika podloška	Ø 30mm	4
27	Četvorokutni umetak	25mm	6	58	Savijena podloška	Ø 10mm x R25	16
28	Četvorokutni umetak	45mm	2	59	Olimpijski dodatak za držanje tegova	Ø 50mm	1
29	Umetak	Ø 25mm	1		Alat	#4 Imbus ključ	1
30	Umetak	PT40 x 80mm	1		Alat	#5 Imbus ključ	1
31	Umetak na spužvama		6		Alat	#6 Imbus ključ	1

Poštovani,



Čestitamo Vam na kupovini ENERGETICS kućnog trenažera. Ovaj proizvod je dizajniran i proizveden tako da zadovoljava uslove treniranja u kući. Molimo Vas da pažljivo pročitate uputstva pre sastavljanja i prve upotrebe. Sačuvajte ova uputstva kao pomoć i/ili za pravilno održavanje. Ukoliko imate pitanja, kontaktirajte nas. Želimo Vam mnogo uspeha i zabave u treniranju,

Vaš  ENERGETICS - tim

## Garancija

ENERGETICS nudi visoko kvalitene kućne trenažere koji su testirani i imaju evropski sertifikat EN 957.

## Sigurnosna uputstva

Pre nego što započnete treniranje pažljivo pročitate uputstva za treniranje.  
Sačuvajte uputstva jer Vam mogu poslužiti i prilikom opravke I naručivanja rezervnih delova..

- Ovaj trenažer nije zamišljen za korišćenje u terapijske svrhe
- Ova klupa je namenjena isključivo za kućnu upotrebu.
- Pažljivo pratite uputstva za sastavljanje..
- Koristite samo isporučene originalne delove.
- Pre sastavljanja proverite da li je isporuka kompletna.
- Koristite samo prigodan alat za sastavljanje i po potrebi potražite pomoć druge osobe.
- Klupu postavite na ravnu površinu koja se ne kliže. Da ne bi došlo do pojave rđe, nemojte držati klupu u vlažnim prostorijama.
- Proverite pre prvog treninga i na svakih mesec do dva da li su svi delovi propisno pričvršćeni i u zadovoljavajućem stanju.
- Oštećene delove odmah zamenite i/ili ih ne koristite dok ne budu zamenjeni odnosno popravljeni.
- Prilikom opravki koristite samo originalne delove.
- U slučaju opravki obratite se prodavcu za savet.
- Izbegavajte upotrebu agresivnih sredstava za čišćenje trenažera.
- Podrobno proverite da li je sve pravilno namešteno pre nego što otpočnete sa prvim treningom.
- Kod svih podesivih delova utvrdite maksimalne pozicije do kojih se mogu pomerati i proverite da li su pravilno postavljeni.
- Ovaj proizvod je namenjen odraslim osobama. Ako deca koriste trenažer, pazite da to bude uvek u prisustvu neke punoletne osobe.
- Prisutni treba da budu svesni moguće opasnosti od npr. pokretnih delova koji se mogu otkaçiti u toku treninga.
- Konsultujte se sa lekarom pre nego što počnete da trenirate. On Vas može posavetovati koja vrsta i intenzitet treninga je za Vas najbolja.
- **Upozorenje:** pogrešan ili preteran trening može da dovede do zdravstvenih problema.
- Pratite detaljna objašnjenja u Uputstvu za treniranje.

**Ova klupa za trening je namjenjena uporabi kod kuće i testirana je na težine do maksimalno 135 kg.**

**Maksimalna težina tegova na benč presi: 150 kg.**  
**Maksimalna težina tegova na nožnoj presi: 45 kg.**

### PROGRAMI TRENIRANJA SNAGE

---

#### Namenjeni osobama koje:

- žele odvojiti vežbe izdržljivosti i snage
- žele trenirati tri ili više puta nedeljno
- žele trening visokog intenziteta za unapređenje definicije mišića
- žele uraditi više setova

<b>Težina tegova:</b>	velika/umerena
<b>Ponavljanja: *</b>	8-12
<b>Odmori:</b>	30 sek. do 2 min.
<b>Setovi: *</b>	1 do 3
<b>Nedeljni broj vježbanja:</b>	2 do 3

**Važno:** Za postizanje opšteg fitnesa preporučujemo Vam da kombinujete 2-3 dana nedeljno treninge izdržljivosti sa 2-3 dana nedeljno treninga snage.

### KRUŽNI PROGRAMI TRENIRANJA

---

#### Namenjeno osobama koje:

- žele raditi kako trening izdržljivosti tako i snage
- imaju samo tri dana u nedelji kada mogu da treniraju
- žele pre svega trening izdržljivosti
- imaju probleme pri nalaženju pravog programa treniranja

<b>Težina tegova:</b>	umerena/mala
<b>Ponavljanja: *</b>	15-20
<b>Odmori:</b>	kratki
<b>Setovi: *</b>	1
<b>Nedeljni broj vježbanja:</b>	3

**Važno:** S vremena na vreme promenite način treniranja kako biste sprečili stagniranje i da biste odmorili mišiće i dali im vremena za oporavak.

#### Osobe koje treniraju snagu

- Jednom nedeljno treba da urade trening za cirkulaciju.
- Podelite nedelju dana na:
  - jedan dan trening snage
  - jedan dan trening izdržljivosti
  - jedan dan kružni trening

Izbjegavajte prenaprezanje i poboljšajte izdržljivost tako što ćete jednom u 6-8 nedelja odraditi kružni trening.

#### Osobe koje rade kružni trening

- Ako želite između dva kružna treninga radite jedan trening snage. Ali barem jednom u nedelji napravite pauzu.
- U nedeljni program ubacite ili jedan trening snage ili jedan trening izdražljivosti.

\***Ponavljanja:** Broj označava broj ponavljanja jedne vežbe bez odmora.

\***Broj setova:** Broj označava koliko često u toku jednog treninga radite istu vežbu (npr. dva seta, a svaki ima 12 ponavljanja).

## Nega i održavanje

- Kućni trenažer ne držati u vlažnim prostorijama zbog mogućnosti pojave rđe.
- Na svake 4 nedelje proverite da li su svi delovi cvrsto pritegnuti i da li su u dobrom stanju.
- Ako je potrebna opravka potražite savet Vašeg prodavca.
- Pokvarene delove zamenite odmah i/ili nemojte koristiti trenažer dok ne bude popravljen.
- Koristite samo originalne delove za opravku.
- Koristite vlažnu krpu za brisanje trenažera i izbegavajte korišćenje agresivnih sredstava za čišćenje.
- Po završetku vežbanja odmah obrišite znoj sa trenažera; znoj može da ošteti trenažer i smanji mu funkcionalnost.

## Sastavljanje

- Sledeći alat se preporučuje prilikom sastavljanja: dva podesiva odvijača i imbus ključevi.
- Prilikom montiranja koristite odgovarajuće vijke:  
Za rupe sa četvorouganim usekom treba koristiti torban vijke sa odgovarajućom glavom.  
Podloška se stavlja sa one strane gde se vijak zavrće maticom.  
Za rupe sa okruglim usekom koristiti imbus ili vijke sa šestougonom glavom na delovima koji treba da se sastave.
- Prvo postavite sve vijke a tek onda ih sve zategnite.
- Mere: D 159 x Š 127 x V 153 cm

Sledeće slike se koriste u upustvima za sastavljanje.

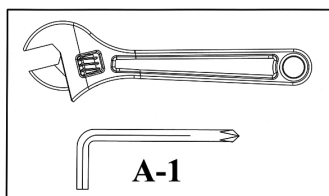

### Zavrtnanje vijaka i matica

Kada ste namestili sve pojedinačne delove i vijke u ovom i prethodnim koracima, možete sve postavljene vijke i matice da zavrnete.

Napomena: Pazite da delove koji se pomeraju ne pritegnete previše jer oni treba da ostanu delimično pokretni.

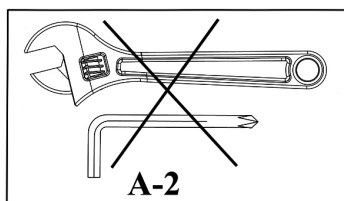

U ovom koraku ne treba da vijke i matice zavrćete.

Kada vidite sliku iznad koja znači „sada zavrnite“ u narednom koraku, uverite se da su svi vijci koje ste postavili i zavrnuti.

**LISTA DELOVA – DPB 4.1 - 2010**

Br.	Opis	Veličina	Kol.	Br.	Opis	Veličina	Kol.
1	Levi stub		1	32	Klizajući prsten	50mm x 45mm	2
2	Desni stub		1	33	Prsten	PT50 x 100mm	1
3	Prečka		1	34	Gumeni amortizer	90mm x 45mm	2
4	Nosač sedišta		1	35	Sunđer		6
5	Prednji stub		1	36	Naglavak za držanje tegova	Ø 28mm	1
6	Deo koji se kliže		1	37	Kvačica sa oprugom	Ø 24.5mm	1
7	Držač sedišta		1	38	Olimpijska kvačica sa oprugom	Ø 49mm	1
8	Osnovni ram, levi deo		1	39	Klin za blokiranje		1
9	Osnovni ram, desni deo		1	40	Vođica	Ø 10mm x 78mm	2
10	Šipka za određivanje visine naslona		1	41	Vođica	Ø 50mm x Ø 16mm	2
11	Hvataljka na levom stubu		1	42	Gumeni amortizer	Ø 30mm x 30mm	1
12	Hvataljka na desnom stubu		1	43	Kapica		20
13	Podupirač naslona		2	44	Vijak za fiksiranje pozicije	M18	2
14	Držač prese za noge		1	45	Imbus vijak	M8 x 40mm	8
15	Presna za noge		1	46	Imbus vijak	M10 x 16mm	3
16	Šipka	400mm	2	47	Matica	M10	16
17	Duža šipka	430mm	1	48	Torban vijak	M10 x 65mm	1
18	Osovina		1	49	Torban vijak	M10 x 70mm	2
19	Sedište		1	50	Torban vijak	M10 x 80mm	4
20	Daska naslona		1	51	Torban vijak	M10 x 90mm	4
21	Podloga protiv klizanja na naslonu		2	52	Torban vijak	M10 x 95mm	4
22	Štitnik na stubu osnove		2	53	Torban vijak	M10 x 155mm	1
23	Umetak na osnovnom ramu		1	54	Podloška	Ø 8mm	8
24	Pločica	120mm x 50mm	1	55	Podloška	Ø 10mm	15
25	Pločica	R38mm x 140mm	2	56	Podloška	Ø 25mm	1
26	Umetak	Ø 76mm	2	57	Velika podloška	Ø 30mm	4
27	Kvadratni umetak	25mm	6	58	Savijena podloška	Ø 10mm x R25	16
28	Kvadratni umetak	45mm	2	59	Olimpijski naglavak za držanje tegova	Ø 50mm	1
29	Umetak	Ø 25mm	1		Alat	#4 Imbus ključ	1
30	Umetak	PT40 x 80mm	1		Alat	#5 Imbus ključ	1
31	Umetak na sunđerima		6		Alat	#6 Imbus ključ	1

## Poštovana klijentica, poštovani klijent,

čestitamo Vam što ste kupili kućni ENERGETICS klupu za trening. Ovaj proizvod je konstruiran tako da odgovara Vašoj potrebi i Vašim zahtjevima. Molimo vas da pažljivo pročitate ovo uputstvo za korišćenje prije prve montaže i prve upotrebe. Molimo vas da uputstvo za korišćenje sačuvate kao primjerak za ispravno rukovanje sa Vašom klupom za trening. U slučaju dodatnih pitanja, bit ćemo Vam na raspolaganju. Želimo Vam puno uspjeha i zadovoljstva prilikom Vašeg treninga.

Vaš tim  **ENERGETICS**

### Garancija - jamstvo

ENERGETICS proizvodi su kvalitetni, konstruirani i testirani za teški fitness-trening. Ova klupa odgovara europskom standardu EN 957

### Uputstvo za rukovanje i opšte sigurnosne upute

Prije početka treninga na klupi za vježbanje pažljivo pročitate uputstvo za rukovanje.

Uputstvo za rukovanje pažljivo spremite, tako da ga možete koristiti u slučaju popravka ili narudžbe rezervnih dijelova.

- Ova klupa za trening nije namijenjena u terapeutske svrhe.
- Ova klupa za vježbanje je konstruirana za kućnu upotrebu.
- Pažljivo poštujujte postupak montaže i uputstvo za rukovanje.
- Koristite samo isporučene originalne dijelove.
- Prije početka montaže prekontrolirajte dopremljenu klupu radi kompletnosti isporučenih dijelova.
- Za montažu koristite samo prikladan alat, te u slučaju potrebe zatražite pomoć drugu osobu.
- Stavite klupu na ravan i ne klizajući pod. Trajno korišćenje klupe u vlažnoj prostoriji se ne preporučuje zbog stvaranja korozije.
- Prije prvog treninga i nakon svakih 1-2 mjeseci isprobajte sve dijelove da li su ispravno namješteni i čvrsti, te da li slučajno nisu oštećeni.
- Oštećene dijelove odmah zamijenite i dalje ne koristite sve dok dijelove ne zamijenite za nove.
- Koristite samo originalne dijelove.
- U slučaju popravka kontaktirajte Vašu specijaliziranu prodavnicu za sportske potrebe.
- Ne koristite za čišćenje klupe agresivna sredstva za čišćenje.
- Sa treningom počnite tek nakon ispravne montaže i pažljive kontrole klupe.
- Kod pokretnih dijelova prekontrolirajte maksimalne pozicije na koje se takvi dijelovi mogu namjestiti.
- Klupa je konstruirana za odrasle osobe. Vodite računa da ga djeca koriste samo uz asistenciju/nadzor odraslih.
- Upozorite prisutne osobe na moguću opasnost, npr. pokretni dijelovi klupe u toku treninga.
- Prije početka treninga savršeno konzultirajte plan treninga sa svojim liječnikom, koji Vam može savjetovati ispravnu formu i efekt vašeg treninga.
- Pažnja: Neispravni/pretjerani trening može voditi do povreda i oštećenja zdravlja!
- Radi postizanja ispravnog treninga se ravnajte detaljnim primjernim i uputama za treniranje.

**Ova klupa za vježbanje je konstruirana za kućnu upotrebu  
i testirana za težinu maks. do 135 kg.  
Maksimalno opterećenje držača za odlaganje šipke podupirača: 150 kg.  
Maksimalno opterećenje Leg Developer: 45 kg.**

### PROGRAMI ZA TRENING SNAGE

---

#### Najpovoljnije za osobe koje:

- žele odvojiti trening izdržljivosti i snage
- žele trenirati tri puta ili više puta sedmično
- žele trenirati sa visokim intenzitetom radi poboljšanja mišića
- žele vježbati u više cjelina

<b>Intenzitet:</b>	visoki
<b>Ponavljanje: *</b>	8-12
<b>Pauza:</b>	30 sekundi do 2 minuta
<b>Garniture: *</b>	1 do 3
<b>Broj treninga za sedmicu:</b>	2 do 3

**Važno:** Radi postizanja dobre fizičke kondicije trebali biste apsolvirati 2–3 dana u sedmici trening izdržljivosti s obzirom na 2 – 3 dana treninga snage.

### PROGRAMI ZA KRUŽNI TRENING

---

#### Najpovoljnije za osobe koje:

- žele kombinirati trening izdržljivosti i snage
- na trening imaju vrijeme samo tri dana u sedmici
- žele trenirati u osnovnom treningu izdržljivosti
- imaju problem naći ispravan tip treninga

<b>Intenzitet:</b>	srednji/niski
<b>Ponavljanje: *</b>	15-20
<b>Pauza:</b>	veoma kratka
<b>Garniture: *</b>	1
<b>Broj treninga za sedmicu:</b>	3

---

**Važno:** Program treninga povremeno promijenite, kako biste izbjegli stagnaciju i omogućili mišićima odmor od ponavljanja i iritiranja.

#### Osobe koje provode trening snage:

- Apsolvirajte jednom sedmično kružni trening.
- Podijelite sedmicu na:
  - jedan dan treninga snage
  - jedan dan treninga izdržljivosti
  - jedan dan kružnog treninga

Izbjegavajte prekomjerno opterećenje, te svoju izdržljivost poboljšavajte tako da svakih 6 do 8 sedmica radite kružni trening.

#### Osobe koje provode kružni trening:

- Ukoliko imate volju apsolvirajte svaki drugi dan i između kružnog treninga trening izdržljivosti.
- Vodite računa da barem jednom sedmično imate pauzu.
- U svoj sedmični program stavite trening snage ili izdržljivosti.

\***Ponavljanje.** Brojka iznosi koliko puta je određenu vježbu potrebno ponavljati.

\***Garniture:** Brojka iznosi kako često je vježbu potrebno raditi. (2 garniture po 12 ponavljanja).



## Njega i održavanje

- Radi ograničenja korozije ne koristite i ne skladištite klupu u vlažnim prostorijama.
- Najmanje jednom za 4 tjedna prekontrolirajte sve spojeve, da li su u dobrom stanju i dovoljno stegnuti
- U slučaju potrebe popravka, javite Vašem prodavaču klupe.
- Oštećene dijelove zamijenite odmah i/ili klupu ne koristite dok ju ne popravite.
- Za popravak koristite samo originalne rezervne dijelove.
- Za čišćenje klupe koristite vlažnu krpu, te izbjegavajte korišćenje agresivnih sredstava za čišćenje.
- Odmah nakon treninga klupu obrišete od znoja. Znoj ju može oštetiti i ispravna funkcija kućne fitness-klupe može biti manja.

## Montaža

- Za montažu trebate slijedeći alat: Dva podesiva ključa za vijke (francuski) i imbus ključ.
- Prilikom montaže uvijek koristite ispravne vijke:  
Za četvrtaste otvore vijke sa odgovarajućom glavom. Podloška se stavlja na stranu gdje je matica. Za okrugle otvore vijke sa okruglom glavom.
- Vijke stegnite kada ste stavili sve vijke.
- Dimenzije u montiranom stanju: d 159 x š 127 x v 153 cm

**U Uputama za montažu korišćeni su slijedeći simboli:**

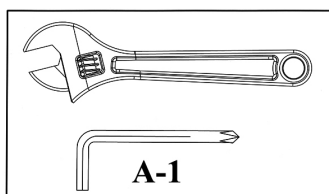

### **Stegnite matice i vijke.**

Nakon toga što ste u ovom i prethodnim koracima montirali sve komponente i vijke, možete sve matice i vijke stegnute.

Napomena: Pazite da podesive dijelove ne stegnete previše čvrsto. Podesivi dijelovi moraju se slobodno kretati.

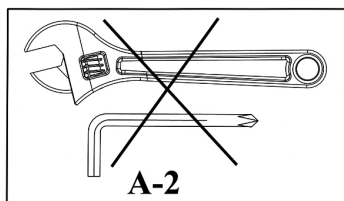

U ovom koraku matice i vijke ne stežite.

Kada se u narednom koraku pojavi simbol "Stegnute" (vidi gore), stegnite sve stavljene vijke.

## Spisak rezervnih dijelova – DPB 4.1 - 2010

BR	OPIS	VEL	KOM	BR	OPIS	VEL	KOM
1	VERTIKALNI OKVIR, LIJEVI		1	32	POMIČNA ČAHURA	50mm x 45mm	2
2	VERTIKALNI OKVIR, DESNI		1	33	ČAHURA	PT50 x 100mm	1
3	POPREČNI PODUPIRAČ		1	34	GUMENI PRIGUŠIVAČ	90mm x 45mm	2
4	GLAVNI PODUPIRAČ SJEDALA		1	35	VALJAK OD PJENASTOG MATERIJALA		6
5	VERTIKALNI PODUPIRAČ PREDNJI		1	36	ČAHURA DRŽAČA UTEGA	Ø 28mm	1
6	POMIČNI BLOK		1	37	ELASTIČNA SPONA	Ø 24.5mm	1
7	DRŽAČ SJEDALA		1	38	ELASTIČNA SPONA VELIKA	Ø 49mm	1
8	OSNOVNI OKVIR, LIJEVI DIO		1	39	SIGURNOSNI KLIN		1
9	OSNOVNI OKVIR, DESNI DIO		1	40	ULOŽAK	Ø 10mm x 78mm	2
10	ŠIPKA ZA NAMJEŠTANJE NASLONA LEĐA		1	41	ULOŽAK	Ø 50mm x Ø 16mm	2
11	DRŽAČ ZA ODLAGANJE ŠIPKE PODUPIRAČA, LIJEVI		1	42	GUMENI PRIGUŠIVAČ	Ø 30mm x 30mm	1
12	DRŽAČ ZA ODLAGANJE ŠIPKE PODUPIRAČA, DESNI		1	43	ČEP		20
13	PODUPIRAČ NASLONA LEĐA		2	44	SIGURNOSNO DUGME	M18	2
14	DRŽAČ ZA LEG DEVELOPER		1	45	UNUTRAŠNJI ŠESTOUGAONI VIJAK	M8 x 40mm	8
15	LEG DEVELOPER		1	46	UNUTRAŠNJI ŠESTOUGAONI VIJAK	M10 x 16mm	3
16	FIKSACIJSKI ULOŽAK VALJKA OD PJENASTOG MATERIJALA	400mm	2	47	LETEĆA MATICA	M10	16
17	FIKSACIJSKI ULOŽAK VALJKA OD PJENASTOG MATERIJALA, DUGI	430mm	1	48	VIJAK SA ŠESTOUGAONOM GLAVOM	M10 x 65mm	1
18	OSOVINA		1	49	VIJAK SA ŠESTOUGAONOM GLAVOM	M10 x 70mm	2
19	SJEDALO		1	50	VIJAK SA ŠESTOUGAONOM GLAVOM	M10 x 80mm	4
20	NASLON LEĐA		1	51	VIJAK SA ŠESTOUGAONOM GLAVOM	M10 x 90mm	4
21	PODLOŠKA NASLONA LEĐA OTPORNA NA KLIZANJE		2	52	VIJAK SA ŠESTOUGAONOM GLAVOM	M10 x 95mm	4
22	DONJI POKROV VERTIKALNOG OKVIRA		2	53	VIJAK SA ŠESTOUGAONOM GLAVOM	M10 x 155mm	1
23	KRAJNJI POKROV OSNOVNOG OKVIRA		1	54	PODLOŠKA	Ø 8mm	8
24	DRŽAČ	120mm x 50mm	1	55	PODLOŠKA	Ø 10mm	15
25	DRŽAČ	R38mm x 140mm	2	56	PODLOŠKA	Ø 25mm	1
26	KRAJNJI POKROV	Ø 76mm	2	57	PODLOŠKA VELIKA	Ø 30mm	4
27	KRAJNJI POKROV ČETVRTASTI	25mm	6	58	PODLOŠKA VALOVITA	Ø 10mm x R25	16
28	KRAJNJI POKROV ČETVRTASTI	45mm	2	59	ČAHURA DRŽAČA UTEGA, VELIKA	Ø 50mm	1
29	KRAJNJI POKROV	Ø 25mm	1		ALAT	#4 ALLEN WRENCH	1
30	KRAJNJI POKROV	PT40 x 80mm	1		ALAT	#5 ALLEN WRENCH	1
31	KRAJNJI POKROV VALJKA OD PJENASTOG MATERIJALA		6		ALAT	#6 ALLEN WRENCH	1

**Уважаеми клиенти,**

Да Ви е честита покупката на домашното фитнес съоръжение ENERGETICS. Този продукт е конструиран за домашна употреба така, че да отговаря на Вашите изисквания и потребности. Моля, прочетете внимателно упътването преди първия монтаж и първата употреба. Моля, запазете упътването, за да можете да манипулирате правилно с вашето спортно съоръжение. Ако имате въпроси, ние сме на Ваше разположение. При упражняването Ви пожелаваме много веселие и успехи

Вашият  ENERGETICS - тим

**Гаранция**

ENERGETICS предоставя висококачествени продукти за домашни тренировки, които са конструирани и тествани за интензивни фитнес тренировки. Този уред отговаря на изискванията на европейска норма EN 957.

**Общи инструкции за употреба и мерки за безопасност**

Преди да започнете тренировката на Вашия фитнес уред, внимателно прочетете инструкциите за употреба.

Моля запазете инструкцията за употреба, за да можете да я използвате в случай на ремонт или поръчка на резервни части.

- Този тренировъчен уред не е предназначен за терапевтични цели.
- Този тренировъчен уред е конструиран единствено за домашна употреба.
- Спазвайте внимателно упътването за монтаж.
- Използвайте само доставените оригинални части.
- Преди да започнете монтажа, проверете дали са налице всички части.
- При монтажа използвайте само подходящи инструменти, евентуално потърсете помощ от друго лице.
- Уредът трябва да бъде поставен на равна повърхност, където да бъде изключена възможността от плъзгане на уреда. Не се препоръчва използването на уреда във влажно помещение заради опасност от корозия.
- Преди първата тренировка и на всеки 1-2 месеца проверете дали всички части са правилно настроени и стегнати и дали не са повредени. Веднага подменете повредените части и не използвайте уреда, докато тези части не са подменени. За ремонт използвайте само оригинални резервни части.
- Ако е необходим ремонт, обърнете се към Вашия специализиран магазин за спортни уреди.
- Не използвайте агресивни почистващи препарати за почистване на уреда.
- Започнете с тренировката след правилен монтаж и съответната проверка на уреда.
- При подвижните части проверете максималната позиция, в която тези части могат да бъдат настроени.
- Уредът за тренировка е конструиран за възрастни лица. Евентуалната употреба от деца трябва винаги да се извършва под надзора и инструкциите на възрастно лице.
- Предупредете хората, които се намират наблизо, за евентуалната опасност, напр. нараняване от подвижните части.
- Преди да започнете с тренировъчния план се обърнете към Вашия лекар, който ще Ви посъветва какъв вид тренировка и какво натоварване е подходящо за Вас.
- Внимание: Неправилната или прекалено дълга тренировка може да доведе до контузия или да навреди на Вашето здраве!
- За да бъде правилна Вашата тренировка, спазвайте детайлните примери и инструкции в упътването.

**Този уред за тренировки е конструиран и тестван за домашна употреба и е предназначен за максимално тегло до 135 килограма.**

**Максималното натоварване на дръжката за поставяне на лоста за тежести: 150 кг.  
Максимално натоварване на Leg Developer: 45 кг.**

### ТРЕНИРОВЪЧНИ СИЛОВИ ПРОГРАМИ

Подходящо за лица, които:

- Искат да разграничат тренировката за издръжливост от тренировката за сила
- Искат да тренират 3 или повече пъти седмично
- Искат да тренират с висока интензивност за по-добро оформяне на мускулите
- Искат да изпълняват отделните упражнения в серии

<b>Интензивност на натоварването:</b>	висока
<b>Брой на повтарянията: *</b>	8-12
<b>Времетраене на почивката:</b>	30 секунди до 2 минути
<b>Брой серии: *</b>	1 до 3
<b>Препоръчителен брой тренировъчни дни седмично:</b>	2 до 3

**Важно:** За подобряване на цялостната физическа кондиция посочените 2-3 дни силови тренировки трябва да бъдат допълнени с 2-3 дни тренировки за издръжливост.

### КРЪГОВИ ТРЕНИРОВЪЧНИ ПРОГРАМИ

Подходящо за лица, които:

- Искат да комбинират тренировката за издръжливост от тренировката за сила
- Могат да тренират само 3 дни седмично
- Искат да тренират главно тренировки за издръжливост
- Не знаят как да изберат правилната тренировка

<b>Интензивност:</b>	средна /ниска
<b>Брой на повтарянията: *</b>	15-20
<b>Времетраене на почивката:</b>	много кратко
<b>Брой серии: *</b>	1
<b>Препоръчителен брой тренировъчни дни седмично:</b>	3

Включете една седмица кръгова тренировка след всеки 6 до 8 седмици силови тренировки. По този начин ще избегнете преумората на мускулите и ще подобрите своята кондиция за издръжливост.

**При силовата тренировка:**

- Веднъж седмично включете кръгова тренировка.
- Разпределете седмицата на:
  - един ден силова тренировка
  - един ден тренировка за издръжливост
  - един ден кръгова тренировка

Включете една седмица кръгова тренировка след всеки 6 до 8 седмици силови тренировки. По този начин ще избегнете преумората на мускулите и ще подобрите своята кондиция за издръжливост.

**При кръговата тренировка:**

- Ако е необходимо, всеки втори ден и между кръговите тренировки включете тренировки за издръжливост. Поне веднъж седмично включете ден за почивка.
- В седмичната програма включете една силова тренировка и една тренировка за издръжливост

*\*Повтаряния: Брой повтаряния на едно упражнение.*

*\* Брой серии: Брой на извършването на определено упражнение (2 серии по 12 повтаряния).*

## Грижа и поддръжка

- За предотвратяване на корозията не използвайте и не складирайте уреда за домашни фитнес тренировки във влажни помещения.
- Винаги на всеки 4 седмици проверявайте всички връзки – дали са в добро състояние и дали са достатъчно стегнати.
- В случай на ремонт на уреда моля уведомете Вашия продавач.
- Подменете веднага повредените части / или не използвайте уреда, докато не бъде поправен.
- При ремонт моля използвайте само оригинални резервни части.
- За почистване на уреда почиствайте влажен парцал и не използвайте агресивни почистващи препарати.
- Веднага след тренировка избършете уреда от потта. Потта може да повреди уреда и може да повреди правилното функциониране на уреда за тренировка.

## Монтаж

- За извършване на монтажа са ви необходими следните инструменти: Два настройващи се завинтващи (френски) ключа и имбусен ключ.
- При монтажа винаги използвайте правилните винтове:  
За четвъртитите отвори винтове със съответната глава. Положката се слага от тази страна, където е гайката.  
За кръгли отвори използвайте винтове с кръгла глава.
- Затегнете винтовете чак когато сте сложили всички винтове.
- Размери в монтирано състояние: д 159 x ш 127 x в 153 см

**В упътванията за монтаж са използвани следните символи:**

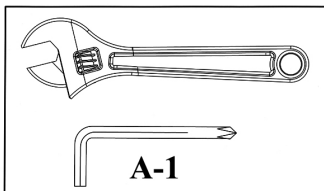

### **Затегнете гайките и винтовете.**

След като в тази и предишната крачка сте монтирали всички компоненти и винтове, можете да затегнете всички гайки и винтове.  
Забележка: Внимание, не затягайте частите за настройка прекалено силно. Частите за настройка трябва да могат да се движат свободно.

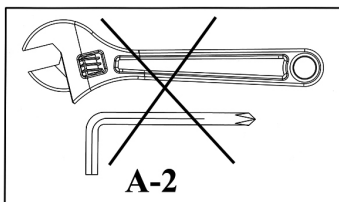

В тази крачка все още не затягайте гайките и винтовете.

Ако в следващата крачка се появи символът “Затегни” (виж по-горе), затегнете всички инсталиране винтове.

**Списък на частите – DRB 4.1 - 2010**

НОМ.	ОПИСАНИЕ	РАЗМЕРИ	БР	НОМ.	ОПИСАНИЕ	РАЗМЕРИ	БР
1	ВЕРТИКАЛНА РАМКА, ЛЯВА		1	32	ПРЕМЕСТВАЩ СЕ КАЛЪФ	50мм x 45мм	2
2	ВЕРТИКАЛНА РАМКА, ДЯСНА		1	33	КАЛЪФ	PT50 x 100мм	1
3	НАПРЕЧНА ПОДПОРА		1	34	ГУМЕН АМОРТИСЬОР	90мм x 45мм	2
4	ГЛАВНА ПОДПОРА НА СЕДАЛКАТА		1	35	ВАЛЯК ОТ ДУНАПРЕН		6
5	ВЕРТИКАЛНА ПОДПОРА ПРЕДНА		1	36	КАЛЪФ НА ДРЪЖКАТА НА ТЕЖЕСТИТЕ	Ø 28мм	1
6	ПРЕМЕСТВАЩ СЕ БЛОК		1	37	ПРУЖИНЕНА ОКАЧАЛКА	Ø 24.5мм	1
7	ДРЪЖКА НА СЕДАЛКАТА		1	38	ПРУЖИНЕНА ОКАЧАЛКА ГОЛЯМА	Ø 49мм	1
8	ОСНОВНА РАМКА, ЛЯВА ЧАСТ		1	39	ПОДСИГУРИТЕЛЕН ЩИФТ		1
9	ОСНОВНА РАМКА, ЛЯВА ЧАСТ		1	40	ВЛОЖКА	Ø 10мм x 78мм	2
10	ЛОСТ ЗА НАСТРОЙКА НА ОБЛЕГАЛКАТА НА ГЪРБА		1	41	ВЛОЖКА	Ø 50мм x Ø 16мм	2
11	ДРЪЖКА ЗА ПОСТАВЯНЕ НА ЛОСТА ЗА ТЕЖЕСТИ, ЛЯВА		1	42	ГУМЕН АМОРТИСЬОР	Ø 30мм x 30мм	1
12	ДРЪЖКА ЗА ПОСТАВЯНЕ НА ЛОСТА ЗА ТЕЖЕСТИ, ДЯСНА		1	43	ПОКРИТИЕ		20
13	ПОДПОРА ЗА ОБЛЕГАЛКАТА НА ГЪРБА		2	44	ПОДСИГУРИТЕЛЕН ЩИФТ	M18	2
14	ДРЪЖКА ЗА PRO LEG DEVELOPER		1	45	ВИНТ С ВЪТРЕШЕН ШЕСТОЪГЪЛНИК	M8 x 40мм	8
15	LEG DEVELOPER		1	46	ВИНТ С ВЪТРЕШЕН ШЕСТОЪГЪЛНИК	M10 x 16мм	3
16	ФИКСИРАЩ ПЪЛНЕЖ НА ВАЛЯЦИТЕ ОТ ДУНАПРЕН	400мм	2	47	АВИАЦИОННА ГАЙКА	M10	16
17	ФИКСИРАЩ ПЪЛНЕЖ НА ВАЛЯЦИТЕ ОТ ДУНАПРЕН, ДЪЛЪГ	430мм	1	48	ВИНТ С ШЕСТОЪГЪЛНА ГЛАВА	M10 x 65мм	1
18	ОС		1	49	ВИНТ С ШЕСТОЪГЪЛНА ГЛАВА	M10 x 70мм	2
19	СЕДАЛКА		1	50	ВИНТ С ШЕСТОЪГЪЛНА ГЛАВА	M10 x 80мм	4
20	ОБЛЕГАЛКА ЗА ГЪРБА		1	51	ВИНТ С ШЕСТОЪГЪЛНА ГЛАВА	M10 x 90мм	4
21	ПОДЛОЖКА СРЕЩУ ПОДХЛЪЗВАНЕ НА ОБЛЕГАЛКАТА НА ГЪРБА		2	52	ВИНТ С ШЕСТОЪГЪЛНА ГЛАВА	M10 x 95мм	4
22	ДОЛНО ПОКРИТИЕ НА ВЕРТИКАЛНАТА РАМКА		2	53	ВИНТ С ШЕСТОЪГЪЛНА ГЛАВА	M10 x 155мм	1
23	КРАЙНО ПОКРИТИЕ НА ОСНОВНАТА РАМКА		1	54	ПОДЛОЖКА	Ø 8мм	8
24	ДРЪЖКА	120мм x 50мм	1	55	ПОДЛОЖКА	Ø 10мм	15
25	ДРЪЖКА	R38мм x 140мм	2	56	ПОДЛОЖКА	Ø 25мм	1
26	КРАЙНО ПОКРИТИЕ	Ø 76мм	2	57	ПОДЛОЖКА ГОЛЯМА	Ø 30мм	4
27	КРАЙНО ПОКРИТИЕ ЧЕТВЪРТИТО	25мм	6	58	ПОДЛОЖКА НАГЪНАТА	Ø 10мм x R25	16
28	КРАЙНО ПОКРИТИЕ ЧЕТВЪРТИТО	45мм	2	59	КАЛЪФ НА ДРЪЖКАТА НА ТЕЖЕСТИТЕ, ГОЛЯМ	Ø 50мм	1
29	КРАЙНО ПОКРИТИЕ	Ø 25мм	1		ИНСТРУМЕНТ	ИМБУС ном. 4	1
30	КРАЙНО ПОКРИТИЕ	PT40 x 80мм	1		ИНСТРУМЕНТ	ИМБУС ном. 5	1
31	КРАЙНО ПОКРИТИЕ НА ВАЛЯКА ОТ ДУНАПРЕН		6		ИНСТРУМЕНТ	ИМБУС ном. 6	1

## Stimată cumpărătoare, Stimate cumpărător,

Vă felicităm cu ocazia cumpărării echipamentului casnic de antrenament ENERGETICS. Acest produs este construit astfel, încât să corespundă necesităților și cerințelor Dumneavoastră. Vă rugăm să citiți cu atenție instrucțiunile de utilizare înainte de a începe primul montaj și prima utilizare. Vă rugăm să păstrați instrucțiunile de utilizare într-un loc sigur, pentru a le putea folosi ca și ghid pentru o utilizare corectă a aparatului Dumneavoastră Fitness. Vă stăm oricând la dispoziție pentru a răspunde la orice întrebări. Vă dorim mult succes și acalmie în timpul antrenamentului.

Al Dumneavoastră team  ENERGETICS

### Garanție

Produsele ENERGETICS sunt produse de o înaltă calitate, construite și verificate pentru un antrenament fitness foarte pretențios. Acest aparat este în conformitate cu norma europeană EN 957.

### Indicații generale privind utilizarea și securitatea

Înainte de începerea antrenamentului pe stația Dumneavoastră Fitness, citiți cu atenție instrucțiunile de utilizare.

Vă rugăm să păstrați instrucțiunile de utilizare într-un loc sigur, pentru a le putea folosi în cazul unor eventuale reparații sau pentru comanda pieselor de schimb.

- Acest aparat de antrenament nu este destinat pentru scopuri terapeutice.
- Această stație Fitness este concepută în mod exclusiv pentru utilizare casnică.
- Procedați conform instrucțiunilor de montaj.
- Utilizați doar piesele de schimb originale atașate.
- Înainte de a începe montajul, controlați dacă livrarea este completă.
- Pentru montaj utilizați doar scule potrivite și eventual cereți ajutorul unei alte persoane.
- Plasați aparatul pe o bază dreaptă, nealunecoasă. Pentru a evita coroziunea, nu se recomandă utilizarea aparatului pe o perioadă lungă în spații cu umiditate ridicată de aer.
- Înainte de primul exercițiu și apoi întotdeauna la fiecare 1-2 luni controlați dacă sunt toate componentele bine fixate, racordurile strânse și în ordine.
- Componentele defecte trebuie înlocuite imediat sau nu trebuie folosite până nu se repară.
- Pentru reparații folosiți doar piese de schimb originale.
- Pentru reparații contactați vânzătorul Dumneavoastră de articole sportive.
- Nu utilizați detergenți agresivi pentru curățirea aparatului.
- Începeți antrenamentul numai după ce Va-ți convins că ați făcut montajul corect și ați verificat stația.
- La părțile mobile verificați pozițiile maxime în care acestea pot fi ajustate.
- Echipamentul de antrenament este construit pentru persoane adulte. Asigurați ca antrenamentul copiilor să aibă loc doar sub supravegherea unei persoane adulte.
- Avertizați persoanele prezente în legătură cu eventualele riscuri, de exemplu elementele mobile în timpul antrenamentului.
- Înainte de începerea programului de antrenament consultați medicul, care Vă poate sfătui asupra unei forme corecte și a efectivității antrenamentului.
- Atenție: Un antrenament incorect sau prea intens poate duce la răniri sau vătămarea sănătății!
- Pentru un antrenament corect trebuie să urmăriți exemplele detaliate și să respectați instrucțiunile de antrenament.

**Această bancă de antrenament a fost construită și testată pentru o utilizare casnică și greutate corporală de maxim 135 kg.  
Sarcina maximă a suportului pentru bara de haltere: 150 kg.  
Sarcină maximă Leg Developer: 45 kg.**

### PROGRAME DE ANTRENAMENT DE FORȚĂ

#### Potrivit pentru persoanele care:

- Vor să facă distincție dintre antrenament de rezistență și forță
- Vor să facă antrenament de 3x sau de mai multe ori pe săptămână.
- Vor să facă antrenament intens pentru o mai bună fasonare a mușchilor
- Vor să execute exercițiile în serii.

<b>Intensitate:</b>	<b>mare</b>
<b>Număr repetări: *</b>	8-12
<b>Timp de repaus:</b>	30 secunde până la 2 minute
<b>Număr serii: *</b>	1 până la 3
<b>Număr recomandat de zile de antrenament pe săptămână:</b>	2 până la 3

**Important:** Pentru îmbunătățirea condiției generale a corpului, ar trebui introduse 2 până la 3 zile de antrenament de forță, completate cu 2 până la 3 zile de antrenament de rezistență.

### PROGRAME DE ANTRENAMENT CIRCULARE

#### Potrivite pentru persoanele care:

- Vor să combine antrenamentul de rezistență cu cel de forță
- Se pot antrena doar 3 zile pe săptămână
- Se interesează de antrenamentul de rezistență generală
- Aveau probleme cu alegerea unui antrenament potrivit

<b>Intensitate:</b>	<b>medie/mică</b>
<b>Număr repetări: *</b>	15-20
<b>Timp de repaus:</b>	<b>foarte scurt</b>
<b>Număr serii: *</b>	1
<b>Număr recomandat de zile de antrenament pe săptămână:</b>	3

**Important:** Schimbați din timp în timp programul, pentru a nu se ajunge la stagnare și pentru ca încheieturile și mușchii Dumneavoastră să se odihnească de o solicitare repetată și prea intensă.

#### La antrenamentul de forță:

- Introduceți o dată pe săptămână antrenament circular.
- Programa-i-vă săptămâna astfel:
  - o zi de antrenament de forță
  - o zi de antrenament de rezistență
  - o zi de antrenament circular

Evitați oboseala mușchilor și îmbunătățiți-vă rezistența prin introducerea unei săptămâni de antrenament circular după fiecare 6 până la 8 săptămâni de antrenament de forță.

#### La exercițiile circulare:

- În caz de nevoie, introduceți un antrenament de rezistență între antrenamentele circulare, și anume la fiecare a doua zi.  
Cel puțin o dată pe săptămână, introduceți o zi de repaus.
- În programul săptămânal introduceți un antrenament de forță sau unul de rezistență.

\***Repetare:** Numărul de repetări a unui exercițiu.

\***Număr serii:** Număr de execuții ale exercițiului dat (2 serii á 12 repetări).



## Grija și mentenanța

- Pentru a limita coroziunea, nu utilizați și nu depozitați acest aparatul pentru Fitness casnic în spații umede.
- Cel puțin o dată la 4 săptămâni, verificați toate articulațiile, controlând dacă sunt în stare bună și destul de strânse.
- În cazul operațiilor de reparații, anunțați vânzătorul Dumneavoastră de aparat.
- Înlocuiți imediat piesele defecte / sau nu utilizați aparatul până în momentul reparației lui.
- Pentru reparații utilizați doar piese originale.
- Pentru curățirea aparatului utilizați doar o țesătură umedă și evitați folosirea unor detergenți agresivi.
- Asigurați ca, imediat după antrenament, aparatul să fie curățit de lichidul de transpirație. Transpirația poate deteriora aparatul și afecta funcția acestuia.

## Asamblare

- Pentru asamblare aveți nevoie de următoarele scule: Două chei reglabile pentru șuruburi (franceze) și o cheie imbus.
- Pentru asamblare utilizați întotdeauna șuruburi corespunzătoare:  
Pentru orificiile pătrate utilizați șuruburi cu cap corespunzător. Șaiba se pune în partea în care se află piulița.  
Pentru orificiile circulare utilizați șuruburi cu cap rotund.
- Strângeți șuruburile doar după introducerea tuturor șuruburilor.
- Dimensiunile în stare asamblată: L 159 x l 127 x î 153 cm

**In Instrucțiunile de asamblare se utilizează următoarele simboluri:**

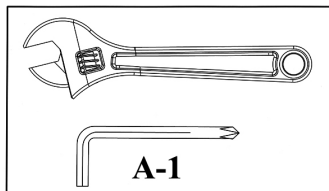

### Strângeți piulițele și șuruburile.

După ce, în acest pas și în pașii precedenți, ați asamblat toate componentele și șuruburile, puteți strânge toate piulițele și toate șuruburile.

Observație: Aveți grijă să nu strângeți prea mult elementele reglabile. Elementele reglabile trebuie să aibă mișcare liberă.

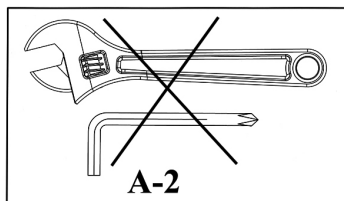

În acest pas deocamdată nu strângeți piulițele și șuruburile.

În cazul în care în pasul următor apare simbolul "Strângeți" (vezi mai sus), strângeți toate șuruburile instalate

**Piese de schimb – DPB 4.1 - 2010**

Nr.	DENUMIRE	DIM	BUC	Nr.	DESCRIERE	DIMENSIUNI	BUC
1	CADRU VERTICAL, STÂNGA		1	32	CARCASĂ CULISANTĂ	50mm x 45mm	2
2	CADRU VERTICAL, DREAPTA		1	33	CARCASĂ	PT50 x 100mm	1
3	STABILIZATOR TRANSVERSAL		1	34	AMORTIZOR DE GUMĂ	90mm x 45mm	2
4	SUPORT PRINCIPAL BANCHETĂ		1	35	ROLĂ DIN MATERIAL DE SPUMĂ		6
5	SUPORT VERTICAL FAȚĂ		1	36	CARCASĂ SUPORT GREUTATE	Ø 28mm	1
6	BLOC CULISANT		1	37	BRIDĂ	Ø 24.5mm	1
7	SUPORT BANCHETĂ		1	38	BRIDĂ MARE	Ø 49mm	1
8	CADRU DE BAZĂ, PARTEA STÂNGĂ		1	39	BOLȚ DE SIGURANȚĂ		1
9	CADRU DE BAZĂ, PARTEA DREAPTĂ		1	40	BUCȘĂ	Ø 10mm x 78mm	2
10	BARĂ PENTRU AJUSTAREA SUPORTULUI REZEMĂTOAREI DE SPATE		1	41	BUCȘĂ	Ø 50mm x Ø 16mm	2
11	SUPORT PENTRU AMPLASAREA BAREI DE HALTERE, STÂNGA		1	42	AMORTIZOR DE GUMĂ	Ø 30mm x 30mm	1
12	SUPORT PENTRU AMPLASAREA BAREI DE HALTERE, DREAPTA		1	43	CĂPĂCEL		20
13	PROPTEA REZEMĂTOARE DE SPATE		2	44	BUTON DE SIGURANȚĂ	M18	2
14	SUPORT PENTRU LEG DEVELOPER		1	45	ȘURUB CU HEXAGON INTERN	M8 x 40mm	8
15	LEG DEVELOPER		1	46	ȘURUB CU HEXAGON INTERN	M10 x 16mm	3
16	BUCȘĂ DE FIXARE ROLE DIN MATERIAL DE SPUMĂ	400mm	2	47	PIULIȚĂ TIP AVIAȚIE	M10	16
17	BUCȘĂ DE FIXARE ROLE DIN MATERIAL DE SPUMĂ, LUNGĂ	430mm	1	48	ȘURUB CU CAP HEXAGONAL	M10 x 65mm	1
18	AX		1	49	ȘURUB CU CAP HEXAGONAL	M10 x 70mm	2
19	BANCHETĂ		1	50	ȘURUB CU CAP HEXAGONAL	M10 x 80mm	4
20	REZEMĂTOARE DE SPATE		1	51	ȘURUB CU CAP HEXAGONAL	M10 x 90mm	4
21	ELEMENT ANTIALUNECARE PENTRU REZEMĂTOAREA DE SPATE		2	52	ȘURUB CU CAP HEXAGONAL	M10 x 95mm	4
22	CAPAC INFERIOR CADRU VERTICAL		2	53	ȘURUB CU CAP HEXAGONAL	M10 x 155mm	1
23	CAPAC TERMINAL CADRU DE BAZĂ		1	54	ȘAIBĂ	Ø 8mm	8
24	SUPORT	120mm x 50mm	1	55	ȘAIBĂ	Ø 10mm	15
25	SUPORT	R38mm x 140mm	2	56	ȘAIBĂ	Ø 25mm	1
26	CAPAC TERMINAL	Ø 76mm	2	57	ȘAIBĂ MARE	Ø 30mm	4
27	CAPAC TERMINAL DE FORMĂ PĂTRATĂ	25mm	6	58	ȘAIBĂ ONDULATĂ	Ø 10mm x R25	16
28	CAPAC TERMINAL DE FORMĂ PĂTRATĂ	45mm	2	59	CARCASA SUPORTULUI DE GREUTATE, MARE	Ø 50mm	1
29	CAPAC TERMINAL	Ø 25mm	1		SCULE	IMBUS Č. 4	1
30	CAPAC TERMINAL	PT40 x 80mm	1		SCULE	IMBUS Č. 5	1
31	CAPAC TERMINAL ROLĂ DIN MATERIAL DE SPUMĂ		6		SCULE	IMBUS Č. 6	1



**Woelflistrasse 2  
CH-3006 Bern  
Switzerland**

© Copyright ENERGETICS 2010